

User Manual

GETTING STARTED? EASY.



ZNF142F1G1

הוראות שימוש HE
מכונת כביסה

ZANUSSI



מידע על בטיחות ⚠



לפני תחילת ההתקנה והשימוש במכשיר זה, יש לקרוא בעיון את ההוראות המצורפות. היצרן אינו אחראי לכל פגיעה או נזק שייגרמו כתוצאה מהתקנה לא נכונה או משימוש לא נכון. נא לשמור על הוראות אלה במקום בטוח ונגיש לעיון עתידי.

בטיחות ילדים ואנשים מוגבלים

- השימוש במכשיר זה מותר לילדים מגיל 8 שנים ומעלה ולאנשים בעלי מוגבלות גופנית, חושית או שכלית או לאנשים חסרי ניסיון וידע, אם הדבר נעשה תחת פיקוח או אם ניתנה להם הדרכה לגבי שימוש בטוח במכשיר, ובתנאי שהם מבינים את הסיכונים הקשורים לשימוש.
- יש להרחיק מהמכשיר ילדים מגיל 3 עד 8 וכן אנשים הסובלים ממוגבלות משמעותית ומורכבת מאד, אלא אם כן הם תחת פיקוח צמוד.
- יש להרחיק מהמכונה ילדים מתחת לגיל 3, אלא אם כן הם בפיקוח צמוד.
- ילדים צריכים להיות נתונים תחת השגחה, כדי לוודא שאינם משחקים במכשיר.
- הרחק את כל חומרי האריזה מהישג ידם של ילדים ודאג לסילוקם כנדרש.
- הרחק את כל חומרי הניקוי מהישג ידם של ילדים.
- הרחק ילדים וחיות מחמד מהמכשיר כאשר הדלת פתוחה.
- אם יש במכשיר התקן לבטיחות ילדים, יש להפעיל אותו.
- אין לאפשר לילדים לבצע פעולות ניקוי ותחזוקת משתמש במכשיר ללא השגחה.

בטיחות כללית

- מכונה זו מיועדת רק לשטיפת כביסה ביתית הניתנת לשטיפה במכונה.
- מכשיר זה מיועד לשימוש ביתי יחיד באזור פנימי.

- ניתן להשתמש במכשיר זה במשרדים, בחדרי אורחים במלון, בחדרי לינה וארוחת בוקר, בבתי אירוח במשקים חקלאיים ובחדרי לינה דומים אחרים כאשר שימוש זה אינו עובר את רמות השימוש הביתי (ממוצע).
- אל תבצע כל שינוי במפרט הטכני של המכשיר.
- קיבולת ההעמסה המרבית של המכונה היא 10 ק"ג. אל תחרוג מקיבולת ההעמסה המרבית (עיין בפרק "תוכניות").
- לחץ המים בפעולת המכונה בנקודת הכניסה של המים מהחיבור החיצוני חייב להיות בטווח בין 0.5 בר (0.05 מגה-פסקל) לבין 10 בר (1.0 מגה-פסקל).
- אין לחסום את פתח האוורור בבסיס המכשיר באמצעות שטיח, מחצלת, או כל כיסוי רצפה אחר.
- יש לחבר את המכונה לרשת המים בעזרת ערכת הצינורות החדשה שסופקה איתה, או בעזרת ערכת צינורות חדשה אחרת שסופקה על ידי מרכז שירות מוסמך.
- אין להשתמש בערכות משומשות.
- אם כבל אספקת המתח פגום, החלפתו חייבת להתבצע על ידי היצרן, נציג מטעם מרכז השירות המורשה, או גורם מוסמך דומה, כדי למנוע סכנת התחשמלות.
- לפני כל פעולת תחזוקה, כבה את המכשיר ונתק את תקע החשמל מן השקע.
- אין להשתמש בתרסיסי מים בלחץ גבוה ו/או בקיטור לניקוי המכונה.
- נקה את המכשיר בעזרת מטלית לכה. השתמש בחומרי ניקוי ניטרליים בלבד. אין להשתמש במוצרים או בספוגים שוחקים, בממיסים או בחפצי מתכת.

הוראות בטיחות

- | | |
|---|--|
| <ul style="list-style-type: none"> • אין להתקין את המכשיר או להשתמש בו בסביבה שבה הטמפרטורה נמוכה מ-0°C או במיקום חשוף לפגעי מזג האוויר. • אזור הרצפה שעליו יותקן המכשיר חייב להיות שטוח, יציב, עמיד לחום ונקי. • יש לוודא שקיימת תנועת אוויר חופשית בין המכונה לבין הרצפה. • כאשר המכשיר מונח במיקומו הקבוע, בדוק כי הוא מיושר ומפולס כהלכה באמצעות פלס מים. אם לא, התאם את גובה הרגליות לפי הצורך. • אין להתקין את המכשיר היישר מעל לפתח הניקוז שברצפה. • על תתני מים על המכשיר ואל תחשוף אותו ללחות גבוהה. | <p style="text-align: right;">התקנה</p> <p style="text-align: right;">ההתקנה חייבת לעמוד בתקנות הלאומיות הרלוונטיות. </p> <ul style="list-style-type: none"> • הסר את כל חומרי האריזה ואת בורגי השינוע, כולל מניפת הגומי עם החוצצים הפלסטיים. • שמור על בורגי ההובלה במקום בטוח. אם בעתיד יהיה צורך להוביל את המכשיר, יש להבריג אותם מחדש למקומם כדי לנעול את תוף המכשיר ולמנוע נזק פנימי. • הזיחה תמיד בעת הזזת המכונה, שכן היא כבדה. • השתמש תמיד בכפפות בטיחות ובנעליים סגורות. • פעל על פי הוראות ההתקנה שסופקו עם המכונה. • אין להתקין או להשתמש במכשיר שניזוק. |
|---|--|

- ניתן להאריך את צינור הניקוז לאורך מרבי של 400 ס"מ. יש ליצור קשר עם מרכז השירות המורשה לקבלת צינור הניקוז השני וההארכה.
- ודא שקיימת גישה אל הברז לאחר ההתקנה.

שימוש

אזהרה! סכנה לפציעה, התחשמלות, דליקה, כוויית או גרימת נזק למכשיר.



- פעל לפי הוראות הבטיחות שעל גבי אריזת חומרי הניקוז.
- אל תכניס למכשיר מוצרים דליקים או מוצרים שנרטבו בחומרים דליקים וגם אל תניח מוצרים כאלה על המכשיר או בקרבתו.
- אל תכבס אריגים שהתלכלכו באופן קשה בדלק, שמן או חומרים שמנוניים אחרים. הם עלולים להזיק לחלקי הגומי של מכונת הכביסה. כבס אריגים כאלה כביסה-מקדימה ביד לפני שתכניס אותם למכונת הכביסה.
- אין לגעת בדלת הזכוכית כאשר מתבצעת תכנית. הזכוכית עלולה להיות חמה.
- הקפד להסיר את כל פריטי המתכת מהכבסים.

שירות

- כדי לתקן את המכשיר, צור קשר עם מרכז השירות מורשה. השתמש אך ורק בחלקי חילוף מקוריים.
- שים לב שכל תיקון עצמי או תיקון לא מקצועי עלול לגרום להשלכות בטיחותיות ולבטל את תוקף האחריות.
- מידע בנוגע לנורות שבמוצר זה ונורות להחלפה שנמכרות בנפרד: הנורות מיועדות לעמוד בתנאים פיזיים קיצוניים במכשירי חשמל ביתיים, למשל בטמפרטורות קיצוניות, רעידות ורטיבות, או שהן מיועדות לציין מידע בנוגע לסטטוס התפעולי של המכשיר. הן אינן מיועדות לשימושים אחרים ולא מתאימות לתאורה ביתית.

סילוק כאשפה

אזהרה! קיימת סכנה לפציעה או חנק.



- נתק את המכשיר מאספקת החשמל והמים.
- חתוך את כבל אספקת המתח קרוב למכונה וסלק אותו.
- הסר את סגר הדלת כדי למנוע מילדים ומחיות מחמד מלהינעל בתוך התוף.
- סלק את המכונה בהתאם לדרישות המקומיות בנוגע לסילוק פסולת ציוד חשמלי ואלקטרוני (WEEE).

- אל תתקין את המכונה במיקום שאינו מאפשר פתיחה מלאה של דלת המכונה.
- אל תניח מתחת למכונה מיכלי קיבול סגורים לאיסוף מים במקרה של דליפה. צור קשר עם מרכז השירות המורשה כדי לוודא באילו אביזרים מותר להשתמש.

חיבור לחשמל

אזהרה! קיימת סכנת שריפה והתחשמלות.



- אזהרה: מכשיר חשמלי זה מיועד לחיבור להארקה בבניין.
- הקפידו תמיד להשתמש בשקע מונע התחשמלות שהותקן כהלכה.
- ודא כי הפרמטרים שמופיעים על לוחית הדירוג תואמים לדירוגים החשמליים של רשת החשמל הביתית.
- אל תשתמש במתאמים מפצלים או בכבלים מאריכים.
- הזירה שלא לגרום נזק לכבל המתח ולתקע החשמל. אם יש צורך להחליף את כבל החשמל של המכשיר, הדבר חייב להתבצע על ידי מרכז השירות המורשה שלנו.
- חבר את תקע החשמל לשקע חשמל בסיום ההתקנה בלבד. ודא שקיימת גישה לתקע החשמלי לאחר ההתקנה.
- אין לגעת בכבל המתח או בתקע החשמלי בידיים רטובות.
- אין למשוך בכבל המתח כדי לנתק את המכשיר מהחשמל. הקפידו תמיד למשוך את התקע.

חיבור למקור מים

- טמפרטורת כניסת המים לא תעלה מעל 25°C.
- אל תגרום נזק לצינורות המים.
- כשאתה עומד לחבר צינורות חדשים, או צינורות שלא היו בשימוש זמן רב, או לאחר ביצוע תיקונים או התקנות של מכשירים חדשים (מונה מים וכו'), פתח את המים דרך הצינורות והנח להם לזרום עד שייצאו נקיים וצלולים.
- ודא שאין שום דליפות מים נראות לעין במהלך השימוש הראשון במכשיר או לאחר השימוש הראשון בו.
- אין להשתמש בצינור הארכה במידה וצינור הכניסה קצר מדי. צור קשר עם מרכז השירות המורשה לקבלת צינור כניסה חלופי.
- בעת הוצאת המכשיר מארזתו, יתכן שניתן יהיה לראות מים זורמים מצינור הניקוז. הסיבה לכך היא הבדיקות שנערכו למכשיר במפעל, שכללו הזרמת מים.

תיאור המוצר

סקירה כללית של המכונה

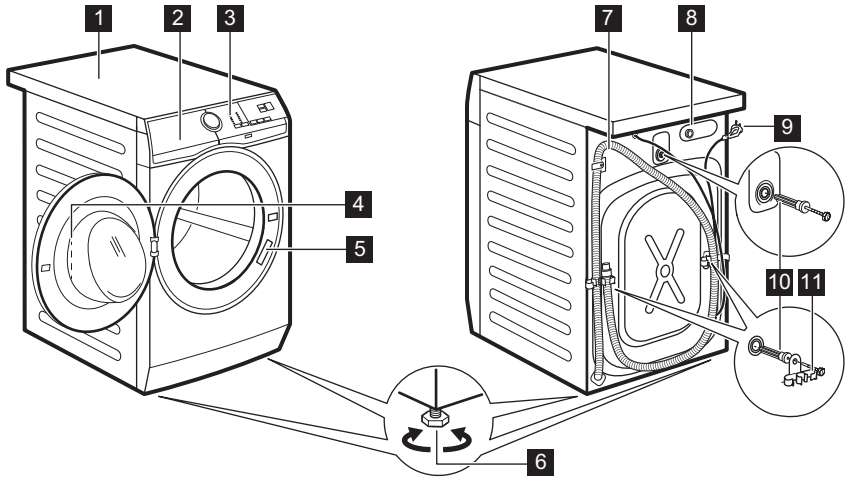

- | | |
|----|------------------------------|
| 1 | משטח עבודה |
| 2 | מיכל לחומר ניקוי |
| 3 | לוח הבקרה |
| 4 | ידית דלת |
| 5 | לוחית דירוג |
| 6 | רגליים לכוונון ויישור המכונה |
| 7 | צינור ניקוח |
| 8 | חיבור צינור הכניסה |
| 9 | כבל חשמל |
| 10 | בורגי הובלה |
| 11 | תמיכת הצינור |

לוחית הדירוג מציגה את שם הדגם (A), מספר המוצר (B), הדירוג החשמלי (C), והמספר הסידורי (D).

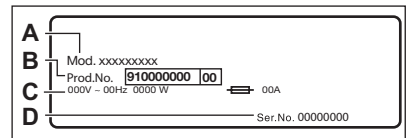

נתונים טכניים

מידות	רוחב/ גובה/ עומק כולל	מידות
59,7 ס"מ / 84,7 ס"מ / 65,8 ס"מ	מתח הספק כולל נתיך תדירות	חיבור לחשמל
230 וולט 2200 ואט 10 אמפר 50 הרץ	רמת ההגנה מפני חדירת חלקיקים מוצקים ולחות מובטחת על ידי הכיסוי המגן, למעט במקומות שבהם לצידוד במתח נמוך אין הגנה מפני לחות	IPX4

לחץ אספקת המים	מינימום מקסימום	0.5 בר (0.05 מגה-פסקל) 10 בר (1.0 מגה-פסקל)
אספקת מים ¹		מים קרים
העמסה מרבית	כותנה (Cotton)	10 ק"ג
מהירות סחיטה	מהירות סחיטה מרבית	1351 סל"ד

1) חבר את צינור כניסת המים לברז עם 3/4" תברייג.

התקנה

הצינור.

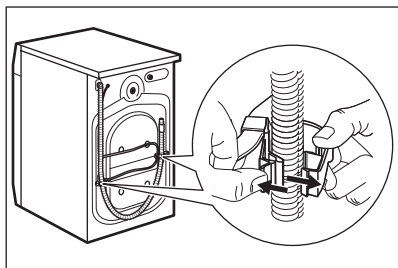

אזהרה! ייתכן שתראה מים זורמים מצינור הניקוז. הסיבה היא שמכונת הכביסה עברה בדיקה במפעל.



4. הסר את שלושת בורגי ההובלה ושלוף החוצה את חוצצי הפלסטיק.

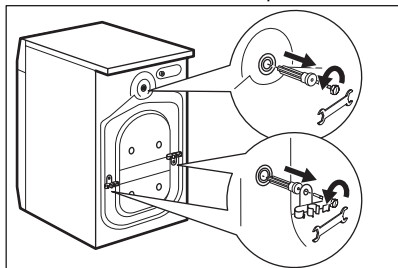

מומלץ לשמור את חומרי האריזה ואת בורגי השינוע למקרה שתצצה להוביל את המכונה שוב.



אזהרה! עיין בפרקי "בטיחות".



הסרת האריזה

1. פתח את הדלת. הוצא את כל פריטי הכביסה מתוף המכונה.

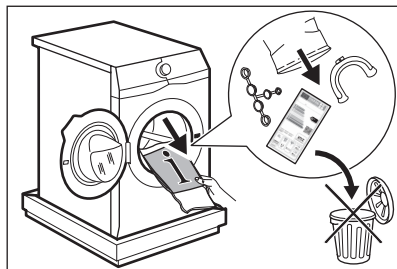

האביזרים המסופקים עם המכונה עשויים להשתנות בהתאם לדגם.



2. הנח את האריזה על הרצפה מאחורי המכונה והנח את המכונה בזירות על צידה האחורי. הסר את הגנת הקלקר מהתחתית.

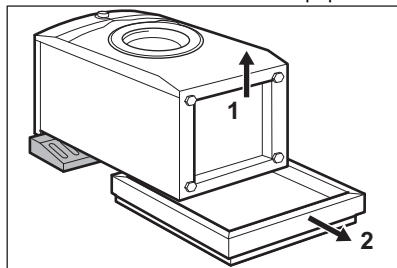

זהירות! אין להניח את מכונת הכביסה על החזית.



3. החזר את המכונה בחזרה למצב זקוף. שלוף את כבל אספקת החשמל ואת צינור הניקוז מתושבת

5. הכנס לחורים את מכסי הפלסטיק, שמצורפים לשקית המדריך למשתמש.

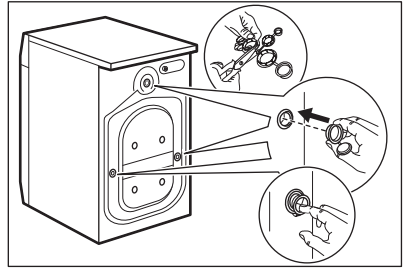

מידע לצורכי התקנה

הצבה ואיזון

איזון נכון של המכונה מונע רעידות, רעשים ותנועות של המכשיר כאשר הוא פועל.

1. התקן את המכונה על רצפה שטוחה וקשה. חובה לפלס ולייצב את המכונה. ודא שהמכונה איננה נוגעת בקיר או ביחידות אחרות ושמתאפשרת תנועת אוויר חופשית מתחת למכונה.
2. שחרר או הדק את הרגליות כדי לאזן. כל הרגליות חייבות להיות מונחות בחוזקה על הרצפה.

אזהרה! אין להניח חומרי קרטון, עץ או חומרים דומים מתחת למכונה כדי לאזן אותה.



צינור הכניסה

זהירות! ודא שאין שום נזק לצינורות ושאין שום דליפות מהמחברים. אין להשתמש בצינור הארכה במידה וצינור הכניסה קצר מדי. צור קשר עם מרכז השירות לקבלת צינור כניסה חלופי.



1. חבר את צינור כניסת המים אל הצד האחורי של המכונה.

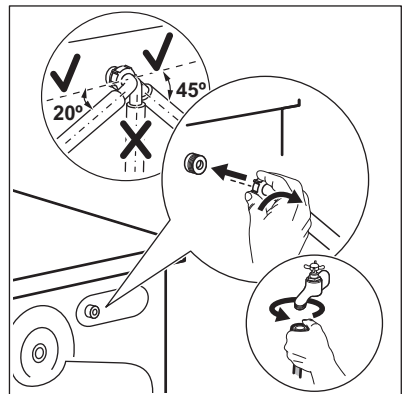

2. מקם אותו כשהוא מופנה שמאלה או ימינה לפי המיקום של ברו המים שלך. ודא שצינור כניסת המים אינו מוצב אנכית.
3. שחרר את האום הטבעתי לפי הצורך, כדי להציב אותו במיקום הנכון.
4. חבר את צינור כניסת המים אל ברו המים הקרים עם תבריג 3/4 אינץ'.

אזהרה! טמפרטורת כניסת המים לא תעלה מעל 25°C.



ניקוז מים

גובה צינור הניקוז צריך להיות לא פחות מ-60 ס"מ ולא יותר מ-100 ס"מ.

ניתן להאריך את צינור הניקוז לאורך מרבי של 400 ס"מ. צור קשר עם מרכז השירות המורשה לקבלת צינור הניקוז השני וההארכה.



- ניתן לחבר את צינור הניקוז בדרכים שונות:
1. עגל את צינור הניקוז לצורת U והנח אותו סביב מוליך הצינורות הפלסטי.

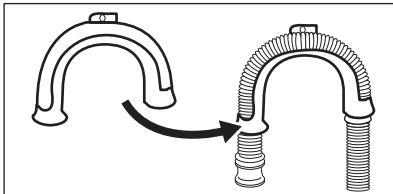

2. בשוליים של כיור - הצמד את המוליך אל ברו המים או אל הקיר.

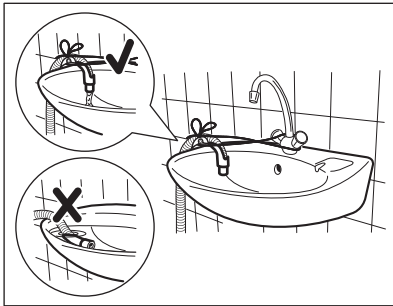

ודא שהמוליך הפלסטי אינו חופשי לנוע כאשר המכונה מנקזת את המים ושקצהו של צינור הניקוז איננו שקוע במים. מצב כזה עלול לגרום לזרימה חוזרת של מים מלוכלכים אל תוך המכונה.



3. אם קצהו של צינור הניקוז של המכונה נראה כך (ראה תמונה), תוכל לדחוף אותו ישירות אל תוך פתח הניקוז.

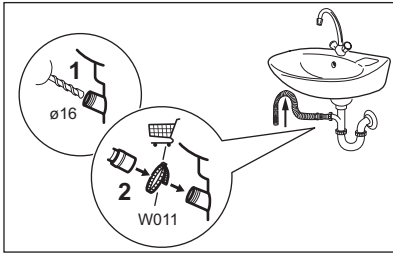

חבר את צינור הניקוז לפתח הניקוז שבכיור והדק אותו בעזרת תופסן. ודא שצינור הניקוז יוצר לולאה כדי למנוע מחלקיקים לעבור מהכיור אל המכונה.
6. מקם את הצינור היישר בתוך פתח ניקוז מובנה בקיר החדר והדק אותו בעזרת תופסן.

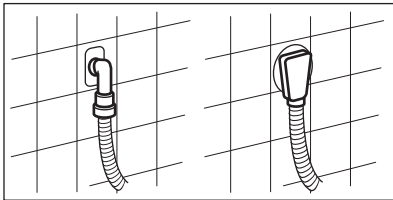

חיבור לחשמל

בסיום ההתקנה תוכל לחבר את התקע החשמלי לשקע החשמל.
לוחית הדירוג שבחלקה הפנימי של דלת המכונה והפרק "נתונים טכניים" מציינים את דירוגי החשמל הדרושים. ודא שהם תואמים לאספקת החשמל.
ודא שרשת החשמל הביתית שלך יכולה לעמוד בעומס המרבי הנדרש, יש לקחת בחשבון גם את מכשירי החשמל הנוספים הנמצאים בשימוש.
חבר את המכונה לשקע חשמל מוארק.

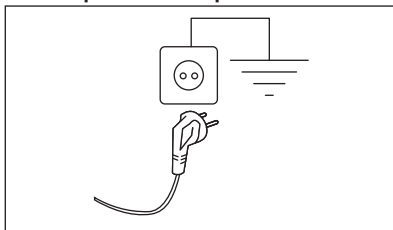

כבל אספקת החשמל חייב להיות נגיש לאחר התקנת המכונה.
עבור כל עבודת חשמל הנדרשת להתקנת המכונה, צור קשר עם מרכז השירות המורשה שלנו.
היצרן מסיר כל אחריות בגין נזק או פגיעה כתוצאה מאי-קיום הוראות הבטיחות לעיל.

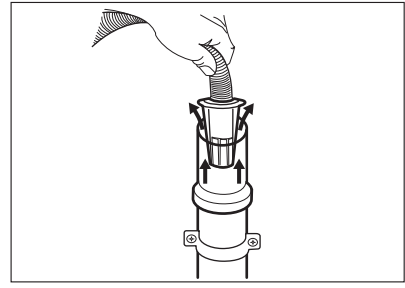

4. אל צנרת עם פתח ניקוז - הכנס את צינור הניקוז ישירות אל תוך פתח הניקוז. עיין בתרשים:

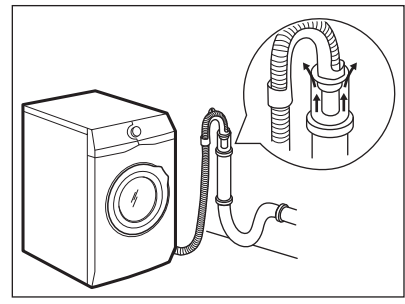

קצה צינור הניקוז של המכונה חייב להיות תמיד מאוורר, כלומר הקוטר הפנימי של פתח הניקוז (לפחות 38 מ"מ - שהם 1.5 צול) חייב להיות גדול יותר מהקוטר החיצוני של צינור הניקוז של המכונה.

5. ללא מוליך הצינור הפלסטי, אל חור ניקוז של כיור - הנח את צינור הניקוז בפתח שבכיור והדק אותו בעזרת תופסן. עיין בתרשים:

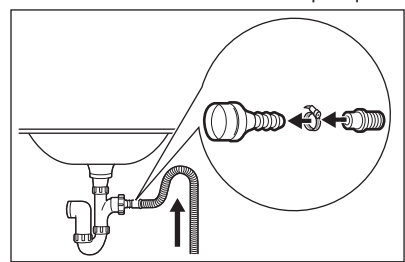

ודא שצינור הניקוז יוצר לולאה כדי למנוע מחלקיקים לעבור מהכיור אל המכונה.

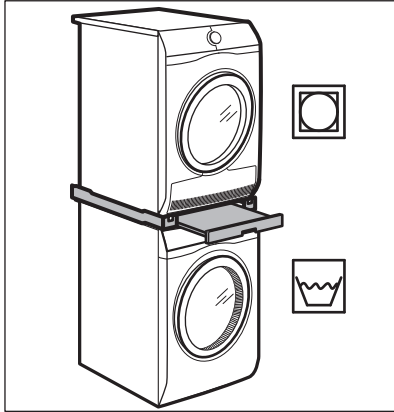

אזהרה! אל תציב את מייבש הכביסה מתחת למכונת הכביסה. ודא את תאימות ערכת הקיבוע על ידי בדיקת עומק המכונות שלך.



זמינים בכתובת [/MOC.ISSUNAZ.WWW](http://MOC.ISSUNAZ.WWW)
או WWW.ZANUSSI.COM/SHOPPOHS - ומהמשווק המורשה

קרא בעיון את ההוראות המסופקות עם האבזר.

רק אביזרים מתאימים שאושרו על ידי ZANUSSI מבטיחים את עמידת המכשיר בתקני הבטיחות. אם נעשה שימוש בחלקים שלא אושרו, לא יהיה תוקף לתביעות כלשהן.



ערכת לוחיות קיבוע

אם אתה מתקין את המכונה על גבי מעמד שאינו אבזר שסופק על ידי ZANUSSI, הדק את המכונה ללוחיות הקיבוע.

קרא בעיון את ההוראות המסופקות עם האבזר.

ערכת קיבוע

ניתן להציב את המייבש על גבי מכונת הכביסה רק באמצעות ערכת הקיבוע הנכונה להתקנה בקומות.

לחיצה הפעלה

תכונות מיוחדות

מכונה זו כוללת מערכת ניקוז עם ניקוי עצמי, המאפשרת לנקות החוצה סיבי מוך קלים ביחד עם המים, כך שלא יהיה ללקוח צורך לגעת באזור זה למטרות תחזוקה וניקיון. קרא בעיון את הפרק "טיפול וניקוי" כדי לדאוג לתחזוקה וטיפול בצורה הטובה ביותר.

מכונת הכביסה החדשה שלך עומדת בכל הדרישות המודרניות לטיפול אפקטיבי בכביסה, עם צריכה נמוכה של מים, חשמל וחומרי כביסה ועם שמירה על הבדים.

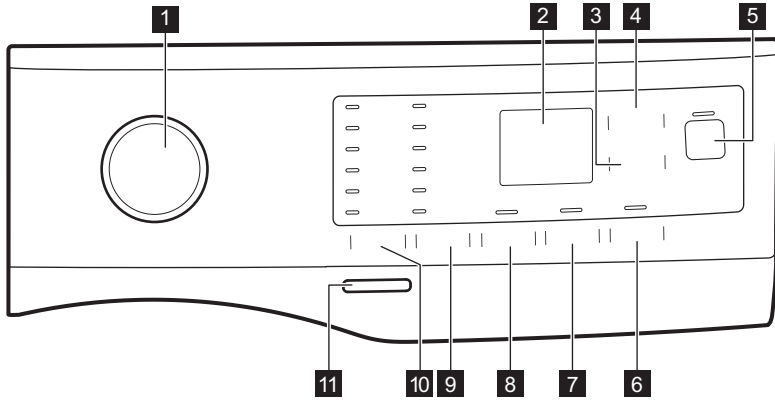

AutoAdjust System מזהה את משקל הכביסה שהועמסה, וקובעת את משך התוכנית תוך 30 שניות. תוכנית הכביסה מותאמת באופן מיוחד לעומס הכביסה ולסוג הבד, מבלי לצרוך יותר זמן, חשמל ומים מהמינימום ההכרחי. קראו את הסעיף "יהיו AutoAdjust העומס" לקבלת פרטים נוספים.

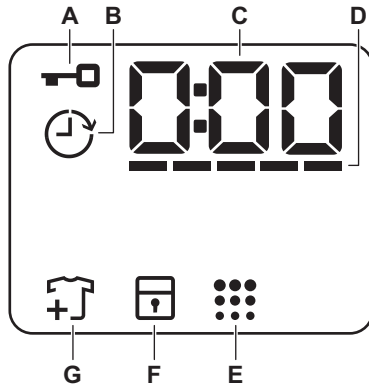

- | | |
|--|--|
| <p>8 לחצן המגע עבור שטיפה מוקדמת</p> <p>9 לחצן המגע לאפשרויות הפחתת סחיטה</p> <ul style="list-style-type: none"> • האפשרות 'ללא סחיטה' • האפשרות 'השהיית שטיפה' • לילה (Night) אפשרות ↓ <p>10 לחצן המגע עבור טמפרטורה</p> <p>11 לחצן הפעל/כבה</p> | <p>1 חוגה לבחירת תוכנית</p> <p>2 תצוגה</p> <p>3 לחצן המגע עבור השהיה</p> <p>4 לחצן המגע עבור זמן גמיש</p> <p>5 לחצן המגע עבור התחלה/השהיה (Start/Pause)</p> <p>6 לחצן המגע עבור גיהוץ קל</p> <p>7 לחצן המגע עבור שטיפה מוגברת</p> |
|--|--|

תצוגה



מחווך דלת נעולה.		A
מחווך השהיית הפעלה.		ב
המחווך הדיגיטלי יכול להראות: <ul style="list-style-type: none"> משך התוכנית (לדוגמה 2:40). את זמן ההשהיה (לדוגמה 2h). סיום המחזור (00:00). קוד אזהרה (לדוגמה E20). 	ג	
מחווך מפלס הפסים זמן גמיש .	-----	ד
מחווך ניקוי תוף.		E
מחווך נעילה לבטיחות ילדים.		F
מחווך הוספת פריטים. דולק בתחילתו של שלב הכביסה, כאשר המשתמש יכול עדיין לעצור את המכונה ולהוסיף כבסים נוספים.		G

חוגה ולחצנים

מבוא



האפשרויות/הפעולות אינן זמינות לבחירה בכל תכניות הכביסה. בדוק את התאימות בין אפשרויות/פעולות לבין תכניות כביסה שונות ב-"טבלת התכניות". לעיתים הבחירה באפשרות/פעולה מסוימת מבטלת אחת אחרת. במקרה כזה המכונה לא תאפשר להגדיר יחד את שתי האפשרויות/הפעולות הלא-תואמות.

הפעל/כבה

לחץ על לחצן זה למשך מספר שניות כדי להפעיל או לכבות את המכונה. שתי מנגינות שונות נשמעות כאשר מדליקים או מכבים את המכונה.

מכיוון שהאפשרות 'מצב הכן' מכבה אוטומטית את המכונה לאחר דקות אחדות כדי לחסוך בצריכת האנרגיה, יתכן שיהיה עליך להפעיל מחדש את המכונה. לפריטים נוספים, עיין בסעיף 'מצב הכן' בפרק 'שימוש יומיומי'.

טמפרטורה

בעת בחירה בתוכנית כביסה, המכשיר מציע באופן אוטומטי טמפרטורת ברירת מחדל.

המחווך קר (Cold) * = מים קרים.
המחווך של הטמפרטורה שחוגדרה נדלק.

סחיטה

כאשר אתה מגדיר תכנית, המכונה בוחרת באופן אוטומטי את מהירות הסחיטה המירבית המותרת, פרט לתכנית ג'ינס.

אפשרויות סחיטה נוספות:

- **ללא סחיטה (No Spin)**  המחווך הרלוונטי נדלק. בחר באפשרות זו כדי לבטל את כל שלבי הסחיטה. המכונה תבצע רק את שלב הניקוז של תכנית הכביסה שנבחרה. הגדר אפשרות זו לבדים עדינים במיוחד. שלב השטיפה משתמש בכמות גדולה יותר של מים בתכניות כביסה מסוימות

- **השהיית שטיפה (Rinse Hold)**  המחווך הרלוונטי נדלק. הסחיטה הסופית אינה מתבצעת. המים מהשטיפה האחרונה אינם מתנקזים החוצה כדי למנוע התקטמות של הבד. תכנית הכביסה מסתיימת כאשר יש עדיין מים בתוף.

הדלת תישאר נעולה והתוף ימשיך להסתובב מדי פעם כדי להפחית קמטים. עליך לנקז את המים כדי לבטל את נעילת הדלת.

אם תיעג בלחצן התחלה/השהיה (Start/Pause)

 המחונה תבצע את שלב הסחיטה ותנקז את המים.

- **לילה (Night)**  המחווך הרלוונטי נדלק. סחיטת הביניים והסחיטה הסופית לא יתבצעו והתכנית תסתיים כאשר יש עדיין מים בתוף. מצב זה מסייע בהפחתת קמטים. הדלת תישאר נעולה. התוף ימשיך להסתובב מדי פעם כדי להפחית קמטים. עליך לנקז את המים כדי לבטל את נעילת הדלת.

מאחר שהתכנית שקטה מאד, היא מתאימה לשימוש בלילה, כאשר תעריפי השימוש בחשמל זולים יותר. בתכניות מסוימות השטיפות יבוצעו עם יותר מים. אם תיגע בלחצן התחלה/השהיה (Start/Pause) המכונה תבצע רק את שלב הניקוז.

התצוגה תראה את המחון  ואת זמן ההשהיה שנבחר. לאחר שתיגע בלחצן התחלה/השהיה (Start/Pause) המכונה תחל בספירה לאחור והדלת תהיה נעולה.

זמן גמיש

בעזרת אפשרות זו ניתן לקצר את משך התכנית בהתאם לכמות הכביסה ולדרגת הלכלוך. התאמה זו צריכה להתבצע לאחר ההגדרה של טמפרטורה ושל סחיטה.

בעת בחירה בתכנית כביסה, התצוגה מראה את ברירת המחזל של משך הכביסה ו- קווים.

גע בלחצן זמן גמיש כדי לקצר את משך התוכנית בהתאם לצרכים שלך. התצוגה מראה את התכנית החדשה ומספר קווים שיקטן בהתאם לבחירה:

----- מתאים לעומס מכונה מלא של בגדים ברמת לכלוך רגילה.

---- מחזור מהיר לעומס כביסה קטן יותר עם לכלוך קל (מומלץ - עד מחצית העומס המלא).

--- המחזור הקצר ביותר - כדי לרענן כמות קטנה של כביסה. הזמן גמיש זמין רק עבור התוכניות שבטבלה.

מחון	הסכני 40-60	כותנה	סינטטיים	בגדים כהים
----- (1)	■	■	■	■
---	■	■	■	■
-	■	■	■	■

(1) ברירת המחזל של משך הזמן לכל התוכניות.

התחלה/השהיה (START/PAUSE(ESUAP/TRATS))



גע בלחצן התחלה/השהיה (Start/Pause)  כדי להתחיל או להשהות את פעולת המכשיר, או כדי לעצור תכנית הנמצאת בפעולה.



המכונה תרוקן את המים באופן אוטומטי לאחר כ-18 שעות.

שטיפה מוקדמת

באפשרות זו ניתן להוסיף שלב של כביסה מקדימה לתכנית הכביסה. המחון הרלוונטי יידלק.

- השתמש באפשרות זו כדי להוסיף שלב קדם-כביסה ב-30°C לפני שלב הכביסה. אפשרות זו מומלצת לכביסה עם לכלוך קשה, בפרט אם הכביסה מכילה חול, אבק, בוץ וחלקיקים מוצקים אחרים.



אפשרויות אלה עשויות להאריך את משך התכנית.

שטיפה מוגברת קבוע

בעזרת אפשרות זו תוכל להוסיף שטיפות אחדות, על פי תכנית הכביסה שנבחרה. השתמש באפשרות זו לאנשים הסובלים מאלרגיות לשאריות חומרי כביסה ובעלי עור רגיש.



אפשרות זו מאריכה את משך התכנית.

המחון המתאים, שמעל ללחצן המגע, נדלק ומאיר - וגם נשאר דולק באופן קבוע במשך המחזוריים הבאים כל עוד לא בוטלה אפשרות זו.

גיהוץ קל

המכונה שוטפת ומסוחטת את הכביסה בעדינות כדי למנוע קמטים.

המכונה מקטינה את מהירות הסחיטה, משתמשת ביותר מים ומתאימה את משך התכנית לסוג הכביסה. המחון הרלוונטי נדלק.

השהיה

באמצעות אפשרות זו ניתן להשהות את תחילת התכנית לשעה נוחה יותר.



גע בלחצן שוב ושוב כדי להגדיר את ההשהיה הרצויה. פרק הזמן עולה בקפיצות של שעה אחת (1) עד 20 שעות לכל היותר.





תיאור התוכנית (סוג הכביסה ומידת הלכלוך)	העמסה מרבית	מהירות הייחוס לסחיטה טווח מהירות הסחיטה	תוכנית טמפרטורת ברירת מחדל טווח טמפרטורה
כותנה לבנה וצבעונית. פריטים עם לכלוך קל, רגיל ומלוכלכים מאוד.	10 ק"ג	1400 סל"ד (1400-800 סל"ד)	כותנה חסכוני 40-60 40°C ⁽¹⁾
כותנה לבנה וצבעונית. פריטים עם לכלוך קל, רגיל ומלוכלכים מאוד.	10 ק"ג	1400 סל"ד (1400-800 סל"ד)	כותנה 40°C 90°C - קר
פריטים סינתטיים או פריטים מבדים מעורבים. פריטים עם לכלוך רגיל.	4 ק"ג	1200 סל"ד (1200-800 סל"ד)	סינתטיים 40°C 60°C - קר
פריטים מבדים עדינים כמו אריגים אקריליים, ויסקוזה, ואריגים מעורבים המצריכים כביסה עדינה יותר. פריטים עם לכלוך רגיל וקל.	2 ק"ג	1200 סל"ד (1200-800 סל"ד)	כביסה עדינה 30°C 40°C - קר
צמר לכביסה במכונה, צמר לכביסה ביד ובדים אחרים הסמל "כביסה ביד" ⁽²⁾ .	1,5 ק"ג	1200 סל"ד (1200-800 סל"ד)	צמר  40°C 40°C - קר
תוכנית מיוחדת לביגוד ג'ינס (Denim) עם שלב כביסה עדינה כדי למזער דהיייה של הצבע וסימני הכתמה. לטיפול טוב יותר בכביסה, מומלץ למלא עומס כבסים מופחת.	3 ק"ג	800 סל"ד (1200-800 סל"ד)	ג'ינס 30°C 40°C - מים קרים
פריטים סינתטיים ועדינים. פריטים עם לכלוך קל או פריטים לרענון.	4 ק"ג	1200 סל"ד (1200-800 סל"ד)	בגדי ספורט 30°C 40°C - קר
לכל סוגי הבדים, מלבד פריטי צמר ואריגים עדינים. לסחיטת הכביסה ולניקוז המים מהתוף.	10 ק"ג	1400 סל"ד (800 - 1400 סל"ד)	סחיטה/ניקוז ⁽³⁾
כדי לשטוף ולסחוט את הכביסה. לכל סוגי הבדים, מלבד פריטי צמר ואריגים עדינים במיוחד. הפחת את מהירות הסחיטה בהתאם לסוג הכביסה.	10 ק"ג	1400 סל"ד (1400-800 סל"ד)	שטיפה
פריטי כותנה או אריגים מעורבים בצבעים כהים. פריטים עם לכלוך רגיל.	10 ק"ג	1200 סל"ד (1200-800 סל"ד)	בגדים כהים 40°C 60°C - קר

תוכנית טמפרטורת ברירת מחדל טווח טמפרטורה	מהירות הייחוס לסחיטה טווח מהירות הסחיטה	העמסה מרבית	תיאור התוכנית (סוג הכביסה ומידת הלכלוך)
+ היגינה 60°C	1400 סל"ד (800-1400 סל"ד)	10 ק"ג	פריטי כותנה לבנים. תוכנית זו מסירה מיקרו-אורגניזמים הודות לשלב כביסה שבו הטמפרטורה נשמרת מעל 60°C למשך כמה דקות. שלב זה מסייע בהסרת חיידקים, מיקרו-אורגניזמים וחלקיקים. שלב שטיפה נוסף מבטיח הסרה יעילה של שאריות חומרי כביסה ורסיסי אבקנים/חלקיקים אלרגניים. בדרך זו הכביסה יעילה יותר.
תוכנית קצרה 14 דקות 30°C	800 סל"ד (800-800 סל"ד)	1,5 ק"ג	פריטים סינתטיים ופריטים מבדים מעורבים. פריטים עם לכלוך קל מאוד ופריטים לרענון.
תוכנית קצרה 30 דקות 40°C 30°C - 40°C	1200 סל"ד (800-1200 סל"ד)	3 ק"ג	פריטים סינתטיים ופריטים מבדים מעורבים. פריטים עם לכלוך קל.
תוכנית לכלוך קל 60 דקות 30°C 60°C-30°C	1400 סל"ד (800-1400 סל"ד)	5 ק"ג	פריטי כותנה ופריטים סינתטיים בצבע עמיד. תוכנית כביסה שלמה, שב-60 דקות בלבד מכבסת בעוצמה גבוהה כביסה ברמת לכלוך יומיומית ומבטיחה ביצועי כביסה טובים בתוך זמן קצר.

- 1** בהתאם לתקנת האיחוד האירופי 2019/2023, תוכנית זו הפועלת ב-40°C יכולה לנקות כבסים מכותנה עם לכלוך רגיל, המוגדרים כמיועדים לכביסה בטמפרטורה של 40°C או 60°C, יחד באותו המחזור. תוכנית זו היא תוכנית הייחוס לתווית אנרגיה, בהתאם לתקנת האיחוד האירופי 2019/2014, שנבדקה בהתאם ל-EN 60456.
- 2** במהלך מחזור זה התוף מסתובב באיטיות כדי להבטיח כביסה עדינה. התוף עשוי להיראות כאילו אינו מסתובב כלל או שאינו מסתובב כהלכה, אבל זהו מצב רגיל לתוכנית זו.
- 3** הגדרת מהירות הסחיטה. ודא שמהירות הסחיטה מתאימה לסוג הבד של פריטי הכביסה. אם תגדיר את האפשרות "ללא סחיטה" (No Spin), רק שלב הניקוז יהיה זמין.

תאימות האפשרויות לתוכנית

תוכנית	אפשרויות	סחיטה				שטיפה מוקדמת	שטיפה מוגברת	גיוץ קל	זמן גמיש	השריה
כותנה חסכוני 40-60		■	■	■	■	■	■	■	■	■
כותנה		■	■	■	■	■	■	■	■	■
סינתטיים		■	■	■	■	■	■	■	■	■
כביסה עדינה		■	■	■	■	■	■			

תוכנית	אפשרויות	סחיטה				שטיפה מוקדמת	שטיפה מוגברת	גיהוץ קל	זמן גמיש	השהיה
צמר 		■	■	■						■
ג'ינס		■	■	■	■			■		■
בגדי ספורט		■	■	■				■		■
סחיטה/ניקוח		■	■							■
שטיפה		■	■	■						■
בגדים כהים		■	■	■				■	■	■
+ היגינה		■	■	■						■
תוכנית קצרה 14 דקות			■	■						■
תוכנית קצרה 30 דקות			■	■						■
תוכנית לכלוך קל 60 דקות		■	■	■				■		■

חומרי כביסה מתאימים לתוכניות כביסה

תוכנית	אבקה אוניברסלית ⁽¹⁾	נוזל כביסה אוניברסלי	נוזל לכביסה צבעונית	אריגים עדינים ופריטי צמר	מיוחד
כותנה חסכוני 40-60	▲	▲	▲	--	--
כותנה	▲	▲	▲	--	--
סינטטיים	▲	▲	▲	--	--
כביסה עדינה	--	--	--	▲	▲
צמר 	--	--	--	▲	▲
ג'ינס	--	--	▲	▲	▲
בגדי ספורט	--	▲	▲	--	▲
בגדים כהים	--	--	▲	▲	▲
+ היגינה	▲	▲	▲	--	--
תוכנית קצרה 14 דקות	--	▲	▲	--	--

תוכנית	אבקה אוניברסלית ⁽¹⁾	נוזל כביסה אוניברסלי	נוזל לכביסה צבעונית	אריגים עדינים ופריטי צמר	מיוחד
תוכנית קצרה 30 דקות	--	▲	▲	--	--
תוכנית לכלוך קל 60 דקות	▲	▲	▲	--	--

(1) בטמפרטורה גבוהה מ-60°C, מומלץ להשתמש באבקת כביסה.

-- = לא מומלץ

▲ = מומלץ

הגדרות

אותות אקוסטיים

למכונה יש צלילי התרעה שונים, שפועלים כאשר:

- אתה מפעיל את המכשיר (מנגינה קצרה מיוחדת).
- אתה מפסיק את פעולת המכשיר (מנגינה קצרה מיוחדת).
- אתה נוגע בלחצנים (צליל נקישה).
- אתה מבצע בחירה לא חוקית (3 צלילים קצרים).
- התוכנית הושלמה (סדרת צלילים במשך כדקה אחת).
- קיימת תקלה במכונה (סדרת צלילים קצרים במשך כ-5 דקות).

כדי **לכבות/להפעיל** את צלילי ההתראה המוגדרים באחת התוכניות, גע בלחצנים טמפרטורה ו-סחיטה בו-זמנית למשך כ-2 שניות. התצוגה מראה On/Off

אם מכבים את צלילי ההתראה, הם ממשיכים לפעול במקרה של תקלה במכונה.



הכנה לשימוש ראשון

פעולה זו תסיר לכלוך שעשוי להימצא על גבי התוף והאגן.

1. דא שהמתח החשמלי מחובר וזמין ושברז המים פתוח.
2. שפוך כמות קטנה של חומר כביסה אל תוך התא שנושא את הסימן .
3. הגדר והפעל תכנית לכותנה, בטמפרטורה הגבוהה ביותר, ללא כביסה כלשהי בחלל התוף.

שימוש יומיומי

3. לחץ על הלחצן הפעל/כבה למשך מספר שניות כדי להפעיל את המכונה. נשמעת מנגינה קצרה.

העמס הכבסים במכונה

1. פתח את דלת המכשיר.

אזהרה! עיין בפרקי "בטיחות".



הפעלת המכשיר

1. חבר את תקע החשמל אל שקע חשמל.
2. פתח את ברז המים.

2. רוקן את הכיסים ופתח את הקיפולים של הפריטים השונים לפני שתניח אותם במכונה.
3. שים את הכבסים בתוף, פריט אחד בכל פעם.
- אל תניח יותר מדי כביסה בתוף המכונה.
4. סגור היטב את הדלת.

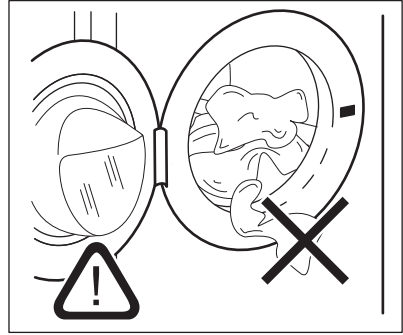

תאים לחומרי הכביסה. שימוש ותוספים

1. מדוד את כמות חומרי הכביסה ומרכז הכביסה הייעודיים.
2. הוסף את חומר הכביסה ומרכז הכביסה לתאים המתאימים.
3. סגור בזהירות את מגירת חומרי הכביסה.

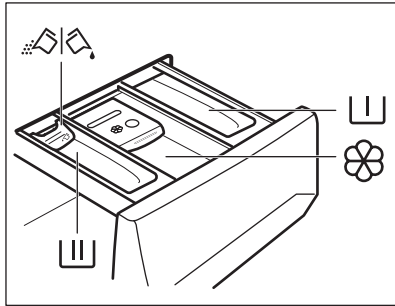

תא לשלב קדם-כביסה, תכנית השריה או מסיר כתמים.	
תא לשלב הכביסה.	
תא לתוספים נוזליים (מרכז בדים, עמילן).	
הרמה המקסימלית של תוספים נוזליים.	MAX
מדף לאבקת או נוזל כביסה.	

זהירות! דא שלא ייתפסו כבסים בין האטם לבין הדלת, כדי למנוע סיכון של דליפות מים ונזק לכביסה.



כיבוס פריטים משומנים מאד, המכוסים בכתמים שמנוניים, עלול להזיק לחלקי הגומי של מכונת הכביסה.



לאחר מחזור כביסה, הסר, לפי הצורך, כל משקעים של חומרי כביסה ממגירת מפזר החומרים.



מיקום מדף חומרי הכביסה

1. משוך החוצה את מכל חומרי הכביסה עד לעצירתו.

פעל תמיד בהתאם להוראות שעל גבי אריזת חומרי הכביסה, אך אנו ממליצים שלא תחרוג מהרמה המרבית שצוינה. כמות זו תבטיח בכל מקרה שיושגו תוצאות הכביסה הטובות ביותר.



אם בחירה מסוימת איננה אפשרית יישמע צליל התרעה והתצוגה תראה - - - .



התחלת תוכנית

גע בלחצן התחלה/השהיה (Start/Pause) להפעלת התוכנית. לא ניתן להפעיל את התוכנית כאשר המחונן של הלחצן כבוי ואיננו מהבהב (למשל כאשר חוגת התכניות מוצבת בכיוון לא נכון).

המחונן הרלוונטי יפסיק להבהב ויישאר דולק. התוכנית תתחיל, והדלת תינעל. התצוגה מראה את המחונן.

משאבת הניקוז עשויה לפעול למשך זמן קצר לפני שהמכשיר מתמלא מים.



הפעלת תוכנית עם התחלה מושהית

1. גע בלחצן השהיה שוב ושוב עד שהתצוגה תראה את זמן ההשהיה הרצוי. המחונן בתצוגה מראה.
2. גע בלחצן התחלה/השהיה (Start/Pause) דלת המכונה ננעלת ומופעלת הספירה לאחור של ההתחלה המושהית. התצוגה מראה את המחונן.

התוכנית מתחילה אוטומטית בתום הספירה לאחור. ביטול ההתחלה המושהית לאחר התחלת הספירה לאחור

לביטול ההתחלה המושהית:

1. גע בלחצן התחלה/השהיה (Start/Pause) כדי להפסיק את פעולת המכשיר. נורית החיווי הרלוונטית מהבהבת.
2. גע בלחצן השהיה שוב ושוב עד שבתצוגה יופיע והמחונן ייכבה.
3. גע בלחצן התחלה/השהיה (Start/Pause) פעם נוספת להתחלת התוכנית מיד.

שינוי ההתחלה המושהית לאחר שהספירה לאחור החלה

כדי לשנות התחלה מושהית:

1. גע בלחצן התחלה/השהיה (Start/Pause) כדי להפסיק את פעולת המכשיר. נורית החיווי הרלוונטית מהבהבת.
2. גע בלחצן השהיה שוב ושוב עד שהתצוגה תראה את זמן ההשהיה הרצוי.
3. גע בלחצן התחלה/השהיה (Start/Pause) פעם נוספת כדי להפעיל מחדש את הספירה לאחור.

זיהוי עומס הכבסים AUTOADJUST SYSTEM

משך התוכנית שבתצוגה מתייחס לעומס כביסה בינוני/גבוה.



2. הוציאו את המגירה. לחץ על הסימון (PUSH) כדי להסיר את המגירה בקלות.

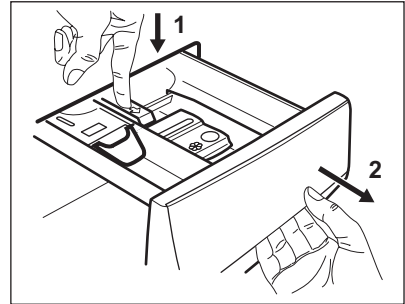

3. כדי להשתמש בנוזל כביסה, כוונן את המדף למיקום המתאים וסובב אותו כלפי מטה.

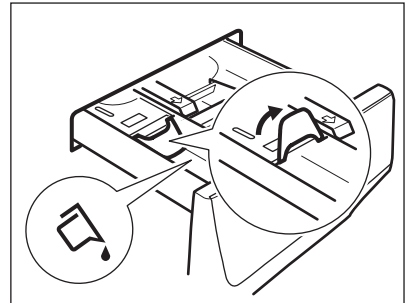

כשהמדף במיקום כלפי מטה:

- אין להשתמש בנוזלי כביסה דמויי ג'ל או סמיכים.
 - אל תמלא נוזל כביסה מעבר למינון שמצוין על המדף.
 - אל תגדיר את שלב הכביסה המקדימה.
 - אין להגדיר את פעולת ההתחלה המושהית.
4. מדוד את כמות חומרי ניקוי הכביסה ומרכז הכביסה.
 5. החזר את המגירה בחזרה אל השקע.
 6. לשימוש חוזר באבקת כביסה, יש לסובב את המדף כלפי מעלה
- ודא שהמדף אינו גורם לחסימה בעת סגירת המגירה.



הגדרת תכנית

1. סובב את חוגת התכניות כדי לבחור את תכנית הכביסה הרצויה.
- המחונן של הלחצן התחלה/השהיה (Start/Pause) יבהב.
- התצוגה מראה את משך התכנית המשוער.
2. לשינוי הטמפרטורה ו/או מהירות הסחיטה, גע בלחצנים המתאימים.
 3. על פי הצורך, הגדר אפשרות אחת או יותר, בנגיעה בלחצנים המתאימים. המחוננים המתאימים ידלקו בתצוגה והמידע הנמסר ישתנה בהתאם.

פתיחת הדלת – הוספת בגדים



אם הטמפרטורה ורמת המים בתוף גבוהות מדי ו/או אם התוף עדיין מסתובב, אל פתח את הדלת.

כאשר פועלת תוכנית או התחלה מושהית, דלת המכונה נעולה. התצוגה מראה את המחווך .

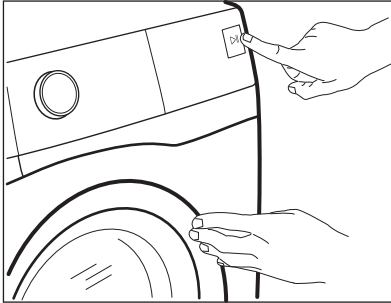
- גע בלחצן התחלה/השהיה (Start/Pause)  בתצוגה, מחווך נעילת הדלת הרלוונטי יכבה.
- פתח את דלת המכשיר. במידת הצורך, הוסף או הסר פריטים. סגור את הדלת וגע בלחצן התחלה/השהיה (Start/Pause)  התוכנית או ההתחלה המושהית ימשיכו לפעול.



סיום התוכנית

בסיום התוכנית, המכשיר יעצור לבדו. צלילי ההתראה יפעלו (אם הם במצב מופעל). התצוגה מראה  נורית החיווי של הלחצן התחלה/השהיה (Start/Pause)  תכבה.

נעילת הדלת תשתחרר ונורית החיווי  תכבה.

- לחץ על הלחצן הפעל/כבה לכיבוי המכונה.
- לאחר חמש דקות מתום התוכנית, תכונת החיסכון באנרגיה תכבה את המכשיר באופן אוטומטי.

לאחר שתפעיל בחזרה את המכונה, התצוגה תראה את סיום התכנית הקודמת. סובב את חוגת התוכניות כדי לבחור מחזור חדש.

- הוצא את הכבסים מהמכשיר.
- ודא שהתוף ריק.
- השאר את הדלת ואת מכל חומרי הניקוי פתוחים במקצת, למניעת היווצרות עובש וריחות לא נעימים.

ניקוז מים החוצה לאחר סיום המחזור

אם בחרת בתוכנית או באפשרות שאינן מרוקנות את המים בתום השטיפה האחרונה, התוכנית השלמה, אבל:

- אזור השעה מראה  והתצוגה מראה את הדלת נעולה .

לאחר הנגיעה בלחצן התחלה/השהיה (Start/Pause) , ה-AutoAdjust System מתחילה בזיהוי עומס הכביסה:

- המכונה מזהה את העומס ב-30 השניות הראשונות. בתוכניות שבהן הזמן גמיש זמינה, במהלך שלב זה שתי הנקודות שמפרידות בין השעות לדקות מהבהבות והתוף מסתובב לזמן קצר. ניתן לכוון את משך התכנית בהתאם, כדי שהוא יתארך או יקצר. לאחר כ-30 שניות נוספות יחל מילוי המים.



כ-20 דקות לאחר תחילת התוכנית, ניתן יהיה להתאים שוב את משך התוכנית בהתבסס על יכולת ספיגת המים של הבדים.

זיהוי ה-AutoAdjust פועל אך ורק בתוכניות כביסה מלאות ואם לא הוגדר קיצור משך התוכנית.

ה-AutoAdjust System אינו זמין עבור כל התוכניות, כגון: צמר, שטיפה, סחיטה ותוכניות הכוללות מחזורים קצרים.

הפסקת התוכנית ושינוי אפשרויות

כאשר התוכנית פועלת, ניתן לשנות רק חלק מהאפשרויות:

- גע בלחצן התחלה/השהיה (Start/Pause)  נורית החיווי הרלוונטית מהבהבת.
- שנה את האפשרויות. המידע שנמסר בתצוגה ישנתה בהתאם.
- גע בלחצן התחלה/השהיה (Start/Pause)  פעם נוספת. תוכנית הכביסה ממשיכה.

ביטול תוכנית פועלת

- לחץ על הלחצן הפעל/כבה לביטול התוכנית ולכיבוי המכונה.
- לחץ על הלחצן הפעל/כבה פעם נוספת להפעלת המכונה.

אם ה-AutoAdjust System השלימה את פעולתה ומילוי המים כבר החל, התוכנית החדשה מתחילה **מבלי לחזור על פעולת ה-AutoAdjust System**. כדי למנוע בזבוז, המים וחומר הכביסה אינם מנוקזים. התצוגה מראה את משך התוכנית המרבי ומעדכנת אותו כ-20 דקות אחרי תחילת התוכנית החדשה.

יש עוד דרך חלופית לביטול:

- סובב את כפתור הבורר לכיוון מצב "איפוס".
- המתן שנייה אחת (1). התצוגה מראה . כעת ניתן להגדיר תוכנית כביסה חדשה.

פונקציית מצב המתנה

האפשרות 'מצב הכן' תכבה אוטומטית את המכונה כדי לצמצם את צריכת האנרגיה, כאשר:

- אינך משתמש במכונה במשך 5 דקות כאשר שום תכנית אינה פועלת.
 - לחץ על הלחצן הפעל/כבה כדי להפעיל את המכונה שוב.
 - 5 דקות לאחר סיום תכנית הכביסה.
 - לחץ על הלחצן הפעל/כבה כדי להפעיל את המכונה שוב.
 - התצוגה מראה את סיום התכנית האחרונה.
 - סובב את חוגת התוכניות כדי לבחור מחזור חדש.
- אם החוגה מופנית לכיוון המצב "איפוס" , המכונה תכבה אוטומטית לאחר 30 שניות.



אם תגדיר תוכנית או אפשרות שבסיומן נותרים מים בתוך, פעולת "מצב המתנה" לא תכבה את המכשיר, כדי להזכיר לך שעליך לנקות את המים.

- התוף ימשיך להסתובב במרווחי זמן קבועים כדי למנוע קמטים בכביסה.
 - הדלת תישאר נעולה.
 - יש לנקות את המים כדי לפתוח את הדלת:
1. לפי הצורך, גע בלחצן סחיטה כדי להקטין את מהירות הסחיטה המוצעת על ידי המכשיר.
 2. לחץ על הלחצן התחלה/השהיה (Start/Pause) 
 - אם בחרת בהגדרה השהיית שטיפה (Rinse Hold) , המכונה תנקות את המים ותבצע סחיטה.
 - אם בחרת בהגדרה לילה (Night) , המכונה רק תנקות את המים
- מחווף האפשרויות השהיית שטיפה (Rinse Hold)  ו-לילה (Night)  ייעלם.
3. לאחר סיום התוכנית, ברגע שמחווף נעילת הדלת  נכבה, תוכל לפתוח את הדלת.
 4. לחץ על הלחצן הפעל/כבה למשך מספר שניות כדי לכבות את המכונה.

עצות וטיפים

אזהרה! עיין בפרקי "בטיחות".



העמסת כבסים

- גדולה של סיבים, שעלולים לסתום את מערכת הניקוח ולהצריך סיוע טכני.
- כפתר ציפיות, רכוס ורכסנים והדק ויום ולחצניות. קשור חגורות, חבלים, שרוכים, סרטים וכל פריטים משוחררים אחרים.
- אל תכבס כבסים ללא תפרי מכפלת או שיש בהם חתכים. אם אתה מכבס פריטים קטנים ו/או עדינים, הכנס אותם לשקית כביסה (חיות עם חיוקי מתכת, חגורות, בגדי גוף, שרוכים, סרטים וכו').

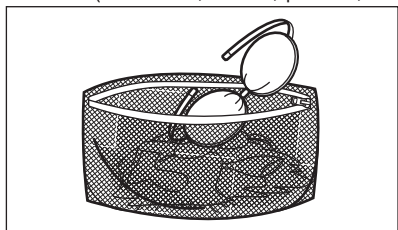

רוקן את הכיסים ופרוס פריטים מקופלים.

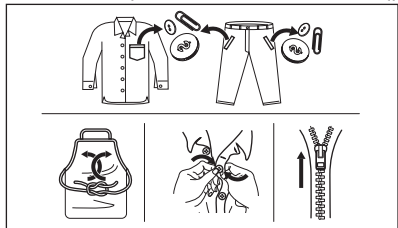

- הפרד את הכבסים לקבוצות: לבנים, צבעוניים, סינתטיים, עדינים וצמר.
- פעל בהתאם להוראות הכביסה שעל תוויות הכביסה.
- אין לכבס יחדיו פריטים לבנים וצבעוניים.
- ישנם פריטים צבעוניים שעלולים להוריד צבע בכביסה הראשונה. מומלץ לכבס אותם בנפרד בפעמים הראשונות.
- הפוך מבחוץ פנימה בגדים מרובי שכבות, בגדי צמר ופריטים עם הדפס, כך שהצד הגלוי יהיה בפנים.
- בצע טיפול מוקדם בכתמים עיקשים.
- כבס כתמים עיקשים עם חומר כביסה מיוחד.
- היזהר כשאתה מטפל בוילונות. שלוף את הווים והכנס את הווילונות לשקית כביסה או לציפית.
- כמות קטנה של כבסים עלולה לגרום לבעיות איוון בשלב הסחיטה, שיגרמו לרטט מופרז במכונה. במקרה כזה:
 - a. הפסק את התוכנית ופתח את הדלת (עיין בפרק "שימוש יומיומי");
 - b. פזר את הכביסה מחדש באופן ידני כך שהפריטים יונחו בפירור אחיד באגן המכונה;
 - c. לחץ על הלחצן התחלה/השהיה (Start/Pause). שלב הסחיטה יימשך.
- הימנע מלכבס בגדים שמכוסים בשיער ארוך של בעלי-חיים או בגדים באיכות נמוכה שמשירים כמות

כתמים עיקשיים

- לעיתים מים וחומרי כביסה אינם מספיקים כדי להסיר כתמים מסוימים.
- מומלץ לטפל בכתמים הללו במסיר כתמים לפני שתכניס את הפריטים אל תוך המכונה.
- ניתן להשתמש במסירי כתמים מיוחדים. השתמש במסיר הכתמים המיוחד המתאים לסוג הכתם והבד.

סוג וכמות חומר הכביסה

בחירת סוג חומר הכביסה ושימוש בכמויות הנכונות אף רק משפיעים על ביצועי הכביסה, אלא גם עוזרים להימנע מבלבול ושומרים על הסביבה:

- השתמש אך ורק בחומרי כביסה ובתוספים אשר יוצרו במיוחד עבור מכונות כביסה. ראשית, פעל על פי הקווים המנחים הבאים:
 - אבקת כביסה לכל סוגי האריגים, מלבד אריגים עדינים. ללבנים ולחיתוי כביסה – העדף אבקת כביסה שמכילות מלבין.
 - נוזלי כביסה, בעדיפות לתכניות כביסה בטמפרטורה נמוכה (60°C מקסימום) עבור כל סוגי האריגים, או מיוחדים עבור פריטי צמר בלבד.
 - בחירת סוג וכמות חומר הכביסה תלויה בדברים הבאים: סוג האריג (אריגים עדינים, צמר, כותנה וכו'), צבע הבגדים, העומס, מידת הלכלוך, טמפרטורת הכביסה ורמת קשיות המים שבשימוש.
 - פעל בהתאם להוראות שעל גבי אריזת חומר הכביסה או התוספים האחרים, מבלי לחרוג מהרמה המרבית שצוינה (MAX).
 - אין לערבב סוגים שונים של חומרי כביסה.
 - השתמש בכמות קטנה יותר של חומר כביסה אם:
 - עומס הכביסה קטן,
 - הכבסוים עם לכלוך קל בלבד,
 - במהלך הכביסה יש כמות גדולה של קצף.
 - בעת שימוש בטבילות או בקפסולות כביסה, הנח אותן תמיד בתוך התוף, ולא במכל חומר הכביסה.
- שימוש בכמות קטנה מדי של חומר כביסה עלול לגרום לדברים הבאים:**

שמירה וניקוי

לוח זמנים משוער לניקוי תקופתי:

פעמיים בשנה	הורדת אבנית (Descaling)
פעם בחודש	כביסת תחזוקה
כל חודשיים	ניקוי אטם הדלת
כל חודשיים	ניקוי התוף
כל חודשיים	ניקוי מכל חומרי הכביסה

אזהרה! עיין בפרקי "בטיחות".



לוח זמני ניקוי תקופתי

- ניקוי תקופתי מסייע להאריך את חיי המכונה שלך.**
- לאחר כל מחזור, השאר את הדלת ואת מכל חומרי הכביסה פתוחים מעט כדי לאפשר זרימת אוויר וייבוש של הלחות בתוך המכונה. פעולה זו תמנע היווצרות של עובש וריחות רעים.
- אם המכונה אינה בשימוש במשך זמן רב: סגור את ברז המים ונתק את המכונה מהחשמל.

- תוצאות כביסה שאינן משביעות רצון,
 - הכבסוים יקבלו גוון אפור,
 - בגדים שמנוניים,
 - היווצרות עובש במכשיר.
- שימוש בכמות גדולה מדי של חומר כביסה עלולה לגרום לדברים הבאים:**
- הצטברות קצף,
 - השפעת כביסה מופחתת,
 - שטיפה בלתי מספיקה,
 - השפעה שלילית רבה יותר על הסביבה.

עצות אקולוגיות

- כדי לחסוך במים ובאנרגיה ולעזור בהגנת הסביבה, אנו ממליצים לך לפעול לפי העצות הבאות:
- כביסה ברמת לכלוך רגילה** ניתן לכבס ללא שלב קדם-כביסה כדי לחסוך בחומר הכביסה, במים ובזמן (וגם להגן על הסביבה!).
- העמסת המכשיר במצב **הקיבולת המרבית של כל תוכנית מסייעת להפחית את צריכת האנרגיה והמים**.
- בעזרת טיפול מקדים מתאים, ניתן להסיר כתמים ולכלוך מסוים; לאחר מכן, ניתן לכבס את הכביסה בטמפרטורה נמוכה יותר.
- לשימוש בכמות המתאימה של אבקת כביסה, עיין בכמות המומלצת על ידי יצרן חומר הכביסה ובדוק את רמת קשיות המים בצנרת הביתית. עיין בסעיף "קשיות המים".
- הגדר את **מהירות הסחיטה המרבית האפשרית** לתוכנית הכביסה שנבחרה **לפני ייבוש הכביסה במייבש**. פעולה זו תחסוך באנרגיה במהלך הייבוש!

קשיות המים

- אם קשיות המים באזור מגוריך גבוהה או בינונית, מומלץ להוסיף מרכך מים למכונת הכביסה. באזורים בהם המים רכים אין צורך במרכך מים.
- לבירור קשיות המים באזורך, צור קשר עם רשות המים המקומית.
- השתמש בכמות הנכונה של מרכך מים. פעל בהתאם להוראות שעל גבי אריזת המוצר.

איטום דלת עם כיס לכידה בעל שפתיים כפולות

מכונה זו כוללת **מערכת ניקוז עם ניקוי עצמי**, המאפשרת לנקות החוצה יחד עם המים סיבי מוך קלים שנושרים מהבגדים. בדוק מעת לעת את האטום. ניתן למצוא מטבעות, כפתורים ופריטים קטנים אחרים בסוף המחזור.

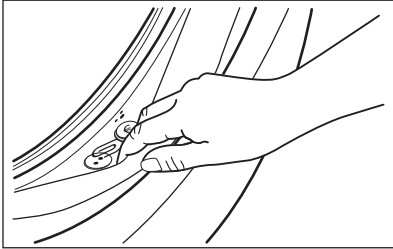

נקה אותו במידת הצורך באמצעות משחת ניקוי עם אמוניה מבלי לשרוט את פני השטח של האטום.

i פעל תמיד בהתאם להוראות שעל גבי אריזת המוצר.

ניקוי התוף

בדוק את התוף לעיתים קרובות כדי למנוע משקעים בלתי רצויים.

משקעי חלודה בתוף עלולים להיווצר בגלל גופים זרים שמחלידים בתוך הכבסים או בגלל מי ברז המכילים ברזל.

נקה את התוף במוצרים ייעודיים לפלדת אל-חלד.

i פעל תמיד בהתאם להוראות שעל גבי אריזת המוצר.

אין לנקות את התוף בחומרים חומציים להסרת אבנית, בחומרי הברקה שמכילים כלור או ברזל, או באמצעות צמר פלדה.

לניקוי יסודי:

1. הוצא את הכביסה מתוף המכשיר.
2. הפעל תוכנית כותנה בטמפרטורה הגבוהה ביותר.
3. הוסף כמות קטנה של אבקת כביסה אל תוף התוף הריק, כדי לשטוף ולהסיר כל משקעים אפשריים.

i מפעם לפעם, התצוגה עשויה להציג בסיום מחזור את הסמל : זוהי המלצה לביצוע "ניקוי תוף". לאחר שישתיים ניקוי התוף, יעלם הסמל.

בסעיפים הבאים מוסבר כיצד עליך לנקות כל חלק.

הסרת גופים זרים

i ודא כי כל הכיסים ריקים וכי כל הפריטים המשוחררים קשורים לפני הפעלת התוכנית. עיין בסעיף "העמסת כבסים" בפרק "עצות וטיפים".

הסר כל חפץ זר (כגון תופסנים ממתכת, כפתורים, מטבעות וכו') שייחכן שנשארו באיטום הדלת, במסנן צינור הכניסה ובתוף. עיין בסעיפים "איטום הדלת עם כיס לכידה בעל שפתיים כפולות", "ניקוי התוף" ו"ניקוי צינור הכניסה ומסנן השסתום". במקרה הצורך, אנא צור קשר עם מרכז השירות המורשה.

ניקוי חיצוני

נקה את המכונה אך ורק במים פושרים ובסבון עדין. יבש לגמרי את כל המשטחים. אין להשתמש בכריות קרצוף (סקוטש) או בכל מוצר שעלול לשרוט.

! **זהירות!** אין להשתמש באלכוהול, בממיסים או בכימיקלים.

! **זהירות!** אל תנקה את משטחי המתכת בחומר ניקוי המבוסס על כלור.

הורדת אבנית (DESCALING)

i אם קשיות המים באזור מגורך גבוהה או בינונית, מומלץ להשתמש בתוסף הסרת אבנית למכונות כביסה.

בדוק את התוף לעיתים קרובות לחיפוש אבנית. חומרי כביסה רגילים כבר מכילים חומרים לריכוך המים, אך אנו ממליצים להפעיל מחזור כביסה עם תוף ריק ועם חומר מסיר אבנית.

i פעל תמיד בהתאם להוראות שעל גבי אריזת המוצר.

כביסת תחזוקה

שימוש חוזר וממושך בתכניות בטמפרטורה נמוכה עלול לגרום להיווצרות משקעים של חומרי כביסה, שאריות מוך ורובד חיידקים בתוך התוף ואגן המכונה. הדבר עלול לגרום לריח רע ולצמיחת עובש. כדי להעלים את המשקעים הללו ולנקות את החלק הפנימי של המכונה, הפעל כביסת תחזוקה לעיתים קרובות (לפחות פעם בחודש).

i עיין בסעיף "ניקוי התוף".

ניקוי מכל אבקת הכביסה

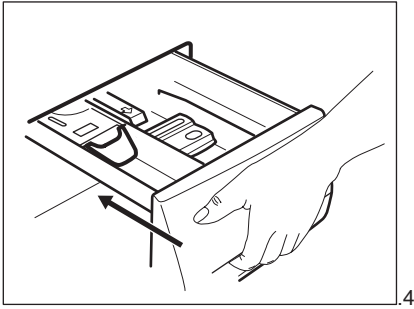
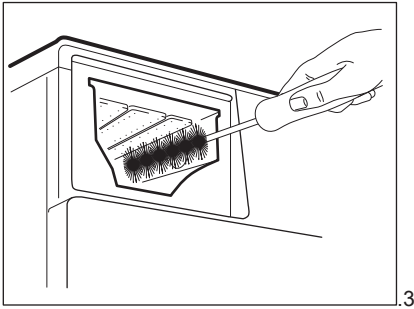
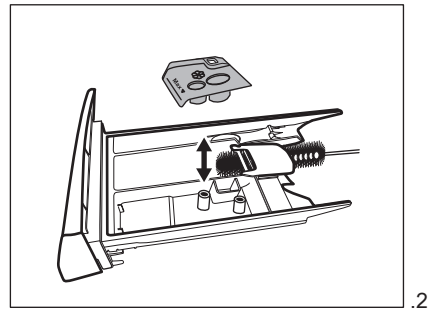
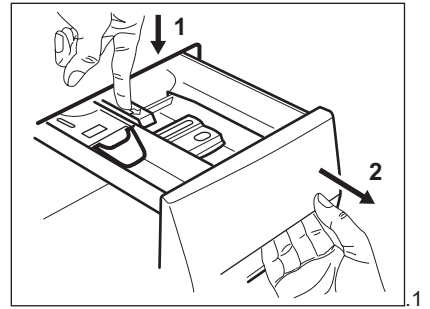

ניקוי צינור הכניסה ומסנן השסתום

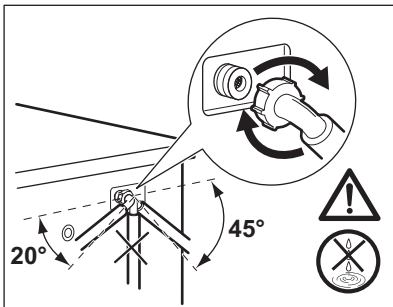
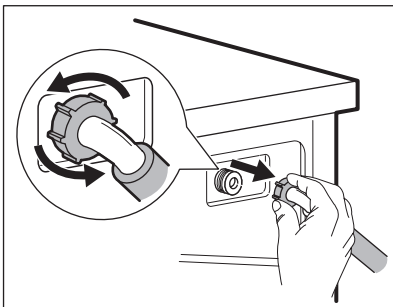
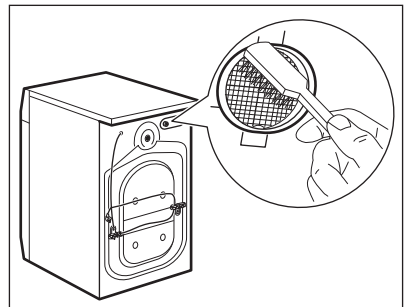
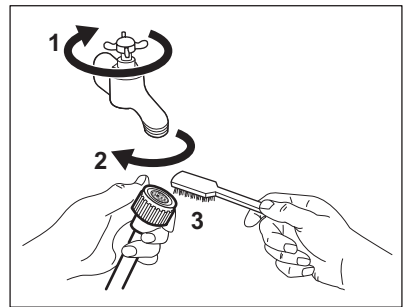

ניקוז חרום

אם המכונה אינה מצליחה לנקז את המים, בצע את אותו ההליך, שמתואר בסעיף 'ניקוי משאבת הניקוז'. במידת הצורך, נקה את המשאבה.

3. הכנס את שני קצות צינור הכניסה אל תוך מיכל והנח למים לזרום אל מחוץ לצינור.
4. רוקן את משאבת הניקוז. ראה הליך ניקוז חירום.
5. כאשר משאבת הניקוז ריקה, התקן מחדש את צינור הכניסה.

אמצעי זהירות בזמן קרה

אם המכונה מותקנת באזור שבו הטמפרטורה עלולה לרדת עד ל-0°C ואף מתחת לרמה זו, נקז את המים הנוותרים מצינור כניסת המים ומשאבת הניקוז.

אזהרה! ודא שהטמפרטורה גבוהה מ-0°C לפני שתשתמש שוב במכונה. היצרן אינו אחראי לנזקים שייגרמו תוצאה מטמפרטורה נמוכה.



1. נתק את תקע החשמל משקע החשמל.
2. סגור את ברז המים.

ערכי צריכה

מבוא

עין באתר האינטרנט www.theenergylabel.eu למידע מפורט על תווית האנרגיה.



מקרא

ק"ג	עומס הכביסה	דד:שש	משך התוכנית
קוט"ש	צריכת אנרגיה.	°C	טמפרטורת הכביסה.
ליטרים	צריכת מים.	סל"ד	מהירות סחיטה.
%	לחות נותרת בסוף שלב הסחיטה. ככל שרמת הסחיטה גבוהה יותר, רמת הרעש גבוהה יותר וכמות הלחות הנותרת נמוכה יותר.		

הערכים ומשך התוכניות עשויים להשתנות כתלות בתנאים שונים (למשל טמפרטורת החדר, טמפרטורת המים ולחץ המים, כמות ההעמסה וסוג הכבסים, מתח האספקה) וכן אם תשנה את הגדרת ברירת המחדל של תוכנית כלשהי.



על פי תקנת הנציבות האירופית EU 2019/2023

מכונה מלאה	ק"ג	קוט"ש	ליטרים	דד:שש	%	°C	מהירות סחיטה מרבית ⁽¹⁾
מכונה מלאה	10	0.860	70.0	3:50	53.00	34	1351
חצי מכונה	5	0.465	55.0	2:55	53.00	27	1351
רבע מכונה	2,5	0.305	40.0	2:35	54.00	25	1351

(1) סל"ד

צריכת חשמל במצבים שונים

התחלה מושהית (ואט) (Delay Start)	מצב המתנה (Stand-by) (ואט)	כבוי (Off) (ואט)
4.00	0.50	0.50

הזמן עד מצב כבוי (Off)/המתנה (Standby) הוא 15 דקות לכל היותר.

תוכניות נפוצות

ערכים אלה הם משוערים בלבד.



סלי"ד ⁽¹⁾	°C	%	דד:שש	ליטרים	קוט"ש	ק"ג	תוכנית
1400	85	52.00	4:05	85.0	2.90	10	כותנה ⁽²⁾ 90°C
1400	55	52.00	3:40	80.0	1.80	10	כותנה 60°C
1400	20	52.00	3:15	80.0	0.40	10	כותנה ⁽³⁾ 20°C
1200	40	35.00	2:30	75.0	0.85	4	סינתטיים 40°C
1200	30	35.00	1:25	60.0	0.35	2	כביסה עדינה ⁽⁴⁾ 30°C
1200	30	30.00	1:05	70.0	0.30	1,5	צמר 30°C

(1) מחוון הייחוס למהירות הסחיטה.

(2) מתאימה לכביסה של בדים מלוכלכים מאד.

(3) מתאים לכביסה של כותנה, אריגים סינתטיים ומעורבים בכלוך קל.

(4) מבצעת גם מחזור כביסה מהיר לכבסים עם לכלוך קל בלבד.

איתור תקלות

אזהרה! עיין בפרקי "בטיחות".



קודי התראה וכשלים אפשריים

המכונה לא מתחילה לפעול או שהיא נעצרת במהלך הפעולה. נסה תחילה למצוא פתרון לתקלה (עיין בטבלאות).

אזהרה! כבה את המכונה לפני ביצוע בדיקה כלשהי.



בחלק מהתקלות, התצוגה תראה קוד התראה והלחצן התחלה/השהיה (Start/Pause)

עשוי להבהב ברציפות

תקלה	פתרון אפשרי
E 10 המכונה אינה מתמלאת במים כהלכה.	<ul style="list-style-type: none"> • ודא שברז המים פתוח. • ודא שלחץ המים אינו נמוך מדי. לקבלת מידע זה, צור קשר עם רשות המים המקומית שלך. • ודא שברז המים אינו סתום. • ודא שאין בצינור הכניסה פיתולים, פגמים או עיוותים. • ודא שצינור כניסת המים מחובר כהלכה. • ייתכן שהסיבה לתקלה זו היא סתימה במעגל הניקוז. אנא צור קשר עם מרכז השירות המורשה. • ודא שהמסנן של צינור כניסת המים ומסנן השסתום אינם חסומים. עיין בפרק "שמירה וניקוי".
E20 המכונה אינה מנקזת את המים.	<ul style="list-style-type: none"> • ודא שחיבור הצינור של הכיור (spigot) אינו סתום. • ודא שאין בצינור הניקוז פיתולים או עיוותים. • ייתכן שהסיבה לתקלה זו היא סתימה במעגל הניקוז. אנא צור קשר עם מרכז השירות המורשה. • ודא שצינור הניקוז מחובר כהלכה. • בחר בתוכנית הניקוז אם אתה מגדיר תוכנית ללא שלב ניקוז. • בחר בתוכנית הניקוז אם בחרת באפשרות שמסתיימת עם מים שנותרים באגן המכונה.
E40 דלת המכונה פתוחה או לא סגורה כראוי.	<ul style="list-style-type: none"> • ודא שדלת המכונה סגורה.
E91 כשל פנימי. אין תקשורת בין הרכיבים האלקטרוניים של המכונה.	<ul style="list-style-type: none"> • התוכנית לא הסתיימה באופן תקין או שהמכונה הפסיקה את פעולתה מוקדם מדי. כבה את המכונה והפעל אותה שוב. • אם קוד השגיאה מופיע שוב, צור קשר עם מרכז השירות המורשה.
E40 אספקת החשמל אינה יציבה.	<ul style="list-style-type: none"> • המתן עד להתייצבות אספקת החשמל.

אם התצוגה מראה קודי אזהרה אחרים, כבה את המכונה והפעל אותה מחדש. אם התקלה נמשכת, צור קשר עם מרכז השירות המורשה.

במקרה של תקלה אחרת במכונת הכביסה, בדוק את הטבלה להלן עבור פתרונות אפשריים.

פתרון אפשרי	תקלה
<ul style="list-style-type: none"> • דא שהתקע החשמלי מחובר לשקע החשמל. • דא שדלת המכונה סגורה. • דא שאין נתיך פגום בתיבת הנתיכים. • דא שנגערת התחלה/השהיה (Start/Pause) בלחצן . • אם מוגדרת התחלה מושהית, בטל אותה או המתן לסיום הספירה לאחור. • כבה את הפונקציה של נעילה מפני ילדים (Child Lock), אם היא פועלת. • בדוק שהכפתור מכוון אל התוכנית שנבחרה. 	פעולת התוכנית אינה מתחילה.
<ul style="list-style-type: none"> • דא שצינור הניקוז נמצא במיקום המתאים. ייתכן שהצינור ממוקם נמוך מדי. • ראה סעיף "הוראות התקנה". 	המכונה מתמלאת במים ומתנקזת מייד.
<ul style="list-style-type: none"> • הגדר את תוכנית הסחיטה. • ייתכן שהסיבה לתקלה זו היא סתימה במעגל הניקוז. אנא צור קשר עם מרכז השירות המורשה. • מקם ידנית את הפריטים באגן והפעל שוב את שלב הסחיטה. ייתכן שהסיבה לתקלה זו היא בעיות איזון. 	שלב הסחיטה לא פועל או שמחזור הכביסה נמשך יותר זמן מהרגיל.
<ul style="list-style-type: none"> • דא שהחיבורים של צינורות המים הדוקים ושאיין דליפת מים. • דא שאין נזקים בצינור כניסת המים ובצינור הניקוז. • דא שאתה משתמש בחומרי כביסה מתאימים ובכמות המתאימה. 	יש מים על הרצפה.
<ul style="list-style-type: none"> • דא שלא נבחרה תוכנית שבסיומה נותרים מים באגן המכונה. • דא שתוכנית הכביסה הסתיימה. • אם יש מים בתוף המכונה, בחר בתוכנית הסחיטה או הניקוז. • דא שהמכונה מחוברת לחשמל. • ייתכן שהסיבה לתקלה זו היא כשל של המכונה. צור קשר עם מרכז השירות המורשה. 	לא ניתן לפתוח את דלת המכונה.
<ul style="list-style-type: none"> • דא שהמכונה מאוזנת כראוי. ראה סעיף "הוראות התקנה". • דא שחומרי האריזה ו/או בורגי השינוע הוסרו. ראה סעיף "הוראות התקנה". • הוסף כבסים נוספים בתוף. ייתכן שעומס הכביסה קטן מדי. 	המכונה משמיעה רעשים לא רגילים ורועדת בחוזקה.
<ul style="list-style-type: none"> • מערכת ה- AutoAdjust System יכולה לשנות ולהתאים את משך התוכנית על פי סוג הכביסה וגודל עומס הכביסה. עיין בסעיף "AutoAdjust System" – זיהוי עומס הכביסה" בפרק "שימוש יומיומי". 	משך התוכנית מתארך או מתקצר במהלך פעולת התוכנית.
<ul style="list-style-type: none"> • הגדל את כמות חומר הכביסה או השתמש בחומר כביסה אחר. • השתמש במוצרים מיוחדים להסרת כתמים עיקשים לפני הכביסה שלך. • דא שאתה מגדיר את הטמפרטורה הנכונה. • הפחת את עומס הכבסים. 	תוצאות הכביסה אינן משביעות רצון.
<ul style="list-style-type: none"> • הפחת את כמות חומר הכביסה. 	יותר מדי קצף בתוף במהלך מחזור הכביסה.
<ul style="list-style-type: none"> • דא שהמדף מוצב במיקום הנכון (למעלה לאבקת כביסה – למטה לנוזל כביסה). • דא שהשתמשת בתא חומרי הכביסה בהתאם להנחיות שבמדריך למשתמש. 	לאחר שלב הכביסה, נותרים מעט משקעים של חומר כביסה במגירת חומרי הכביסה.

לאחר הבדיקה, הפעל את המכונה. התוכנית תמשיך מהנקודה שבה היא הופסקה. אם הבעיה מתרחשת שוב, צור קשר עם מרכז השירות המורשה. הנתונים הדרושים למרכז השירות מופיעים על לוחית הדירוג.

הנושאים את הסמל  לפסולת הביתית. החזר את את המוצר למתקן המחזור במקום מגוריך או פנה לרשות העירונית שלך.

מחזר את החומרים הנושאים את הסמל . השלך את חומרי האריזה למכלי מחזור מתאימים. סייע להגן על הסביבה ולשמור על הבריאות ותרומם למחזור פסולת ממכשירים חשמליים ואלקטרוניים. אל תשליך מכשירים

WWW.ZANUSSI.COM/SHOP



CE

135973960-A-472022