

הוראות שימוש

כיריים

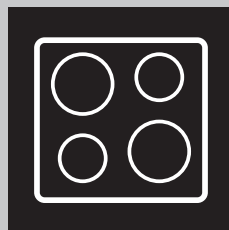

ZIFN844K

ZANUSSI

2101!

ראלקו מוצרי צריכה בע"מ
המצודה 31, אזור 5800174



לקוח נכבד !

קבוצת ראלקו מברכת אותך לרגל רכישת מוצר חשמלי זה מתוך מגוון מוצרי האיכות של היצרנים הבינלאומיים קונצרן הענק היפני SHARP וקונצרן הענק האירופאי ZANUSSI שקבוצת ראלקו הינה נציגתן הבלעדית בישראל.

למען שמירה על המוצר ותוחלת חיים ארוכה הננו ממליצים לך לקוח יקר לרכוש בעת ההתקנה/הדרכה את האביזרים הבאים:

מגן בפני נחשולי מתח וברקים מתוצרת **Q-TRADE** המעניק לך הגנה בפני אספקת חשמל בלתי סדירה וברקים אשר אינם מכוסים במסגרת האחריות.

לרכוש את המגן מתחנת השרות מוענקת ע"י השרות אחריות בפני כשל של המגן בכל תקופת האחריות למוצר שרכשת והאחריות למוצר תכלול גם נזק מאספקת חשמל בלתי סדירה ו/או פגיעת ברק.

*מגן שלא נרכש מתחנת השרות אינו מעניק אחריות לנזקים המוחרגים בתעודה.

מונע אבנית למכונת כביסה ומדיח המונע היווצרות אבן ומזהמים אחרים מצנרת המים ומאריך את חיי המוצר.

עגלה למכונת כביסה המתאימה למכונת הכביסה שרכשת ואינה גורמת לנזקים למכונה כתוצאה מחוסר התאמה ואיכות ירודה (נזקים שאינם כלולים באחריות למוצר)

חומר ניקוי מסכי LCD הכולל מטלית מיוחדת ומונע נזקים למסך הטלויזיה.

בכבוד רב

ראלקו סוכנויות בע"מ



מידע על בטיחות ⚠

לפני ההתקנה והשימוש במכונה, קרא בעיון את ההוראות המצורפות. היצרן אינו אחראי לכל פציעה או נזק שייגרמו כתוצאה מהתקנה לא נכונה או משימוש לא נכון. שמור תמיד את ההוראות במקום בטוח ונגיש, לשימוש עתידי.

בטיחות ילדים ואנשים מוגבלים

- השימוש במכשיר זה מותר לילדים מגיל 8 ומעלה ולאנשים בעלי מוגבלות גופנית, חושית או שכלית או לאנשים חסרי ניסיון וידע, אם הדבר נעשה תחת פיקוח או אם ניתנה להם הדרכה לגבי שימוש בטוח במכשיר, ובתנאי שהם מבינים את הסיכונים הקשורים לשימוש.
- יש להרחיק מהמכשיר ילדים מגיל 3 עד 8 וכן אנשים הסובלים ממוגבלות משמעותית ומורכבת מאד, אלא אם כן הם תחת פיקוח צמוד.
- יש להרחיק מהמכונה ילדים מתחת לגיל 3, אלא אם כן הם בפיקוח צמוד.
- אין להתיר לילדים לשחק במכונה.
- הרחק את כל חומרי האריזה מהישג ידם של ילדים ודאג לסילוקם כנדרש.
- יש להרחיק ילדים וחיות מחמד מהמכשיר כאשר הוא פועל או כאשר הוא מתקרר. חלקים חיצוניים שגלויים למגע עלולים להתחמם במהלך השימוש.
- אם יש במכשיר התקן לבטיחות ילדים, יש להפעיל אותו.
- אין לאפשר לילדים לבצע פעולות ניקוי ותחזוקת משתמש במכשיר ללא השגחה.

בטיחות כללית



- אזהרה: המכשיר והחלקים הנגישים בו מתחממים במהלך ההפעלה. יש להיזהר שלא לגעת בחלקים שמתחממים.
- אזהרה: בישול על כיריים ללא השגחה עם שמן או שומן יכול להיות מסוכן ועלול לגרום לדליקה.

- לעולם אין לנסות ולכבות דליקה באמצעות מים, אלא לכבות את המכשיר ולכסות את הלהבה - למשל באמצעות מכסה או בעזרת שמירת כיבוי.
- זהירות: אין לחבר את המכשיר דרך התקן מיתוג חיצוני, כגון טיימר או שעון שבת, ואין לחבר אותו למעגל חשמלי שנתון לחיבורים וניתוקים תכופים.
- זהירות: יש לפקח על תהליך הבישול. יש לפקח באופן רצוף גם על תהליכי בישול קצרים.
- אזהרה: סכנת אש: אין לאחסן חפצים ועצמים על גבי משטחי הבישול.
- אין להניח על משטח הכיריים חפצים מתכתיים, כגון סכינים, מזלגות, כפות ומכסים, מכיוון שהם עלולים להתלהט.
- אל תשתמש במכשיר לפני שתתקין אותו בתוך המסגרת המובנית (בילט-אין).
- אין להשתמש בניקוי קיטור לניקוי המכשיר.
- לאחר השימוש, כבה את להבת הכיריים בעזרת הפקד, ואל תסמוך על גלאי המחבת.
- אם קיים סדק על פני המשטח הקרמי / משטח הזכוכית, כבה את המכשיר ונתק אותו מרשת החשמל. במקרה שהמכשיר מחובר לרשת החשמל ללא תקע, באמצעות חיבת חיבורים, הוצא את הנתיק כדי לנתק את המכשיר מהזנת המתח. בכל מקרה, צור קשר עם מרכז השירות המורשה.
- אם כבל אספקת המתח פגום, החלפתו חייבת להתבצע על ידי היצרן, איש שירות מורשה, או גורמים מוסמכים מסוגם, כדי למנוע סכנה.
- אזהרה: השתמש רק במגני כיריים שעוצבו על-ידי היצרן של מכשיר הבישול, או שהיצרן מציין בהוראות השימוש שהם מתאימים, או במגני הכיריים המשולבים במכשיר. השימוש במגנים שאינם מתאימים עלול לגרום לתאונות.

הוראות בטיחות

התקנה

- היזהר תמיד בעת הזנת המכונה, שכן היא כבדה. השתמש תמיד בכפפות בטיחות ובנעליים סגורות.
 - אטום את משטחי החיתוך עם חומר איטום למניעת לחות שתגרום להתנפחות.
 - הגן על תחתית המכשיר מאדים ולחות.
 - אין להתקין את המכשיר בצמידות לדלת או מתחת לחלון. כך ניתן למנוע נפילה של כלי בישול חמים מעל המכשיר כאשר פותחים דלת או חלון.
 - בתחתית כל מכשיר מותקנים מאווררי קירור.
 - אם המכשיר מותקן מעל למגירה:
 - אל תאחסן במגירה שום פריטים קטנים או גיליונות נייר שעלולים להישאב פנימה, שכן
- **אזהרה!** התקנת המכשיר תיעשה רק על ידי אדם מוסמך.
 - **אזהרה!** סכנה לפציעה או גרימת נזק למכשיר.



- הסר את כל האריות.
 - אין להתקין או להשתמש במכשיר שניזוק.
 - פעל על פי הוראות ההתקנה שסופקו עם המכונה.
 - שמור על מרחקי המינימום ממכשירים אחרים.

- אלה עלולים לגרום נזק למאווררים או למערכת הקירור.
- השאר מרווח של 2 ס"מ לפחות בין תחתיתו של המכשיר לבין פריטים שאמוחסנים במגירה.
- הסר כל לוחות הפרדה שמתקנים בארון מתחת למכשיר.

חיבור למקור חשמל

⚠ אזהרה! קיימת סכנת שריפה והתחשמלות.

- כל החיבורים החשמליים צריכים להתבצע על ידי חשמלאי מוסמך.
- יש להאריך את המכשיר.
- לפני ביצוע כל פעולה, ודא שהמכשיר מנותק ממקור המתח.
- ודא כי הפרמטרים שמופיעים על לוחית הדירוג תואמים לדירוגים החשמליים של רשת החשמל הביתית.
- ודא שהמכשיר מותקן כראוי. כבל מתח או תקע חשמלי (אם קיים) רופפים או לא תואמים עלולים לגרום להתחממות חיבור הקצה.
- השתמש בכבל המתח החשמלי המתאים.
- אין לאפשר היווצרות של קשרים בכבלי החשמל.
- ודא שמותקנת הגנה מפני התחשמלות.
- יש להשתמש בהתקן ההידוק להתקנת הכבל.
- ודא שכבל המתח או התקע (אם קיים) אינם באים במגע עם המכשיר הלוהט או עם כלי בישול לוהטים.
- כאשר אתה מחבר את המכשיר לשקעים הסמוכים.
- אל תשתמש במתאמים מפוצלים או בכבליים מאריכים.
- היזהר שלא לגרום נזק לכבל המתח ולתקע החשמל (אם קיים). צור קשר עם מרכז השירות המורשה שלנו או פנה לחשמלאי להחלפת כבל מתח שניזוק.
- התקני ההגנה מהתחשמלות של רכיבי חשמל חשופים או רכיבים מצופי בידוד חייבים להיות מחווקים באופן שאינו מאפשר להסיר אותם ללא שימוש בכלים.
- חבר את תקע החשמל לשקע חשמל בסיום ההתקנה בלבד. ודא שקיימת גישה לתקע החשמלי לאחר ההתקנה.
- אם שקע החשמל רופף, אל תחבר אליו את התקע.
- אין למשוך בכבל המתח כדי לנתק את המכשיר מהחשמל. הקפידו תמיד למשוך את התקע.
- השתמש רק בהתקני בידוד מתאימים: קו חשמל המגן מפני נפילת מתח, נתיכים (נתיכי הברגה המנותקים מהמחזיק), מפסקי דלף וממסרי מגע.
- על תשתית החשמל להיות מצוידת בהתקן בידוד המאפשר את ניתוק כל הקטבים של המכשיר מאספקת החשמל. על מכשיר הבידוד לכלול שקע בעל פתחים ברוב מנימלי של 3 מ"מ.

שימוש

⚠ אזהרה! סכנה לפציעה, כווייה והתחשמלות.

- יש להסיר את כל האריזות, התוויות וסרטי המגן (אם ישנם) לפני השימוש הראשון.
- המכשיר נועד לשימוש ביתי בלבד.
- אל תבצע כל שינוי במפרט הטכני של המכשיר.
- ודא שפתחי האוורור אינם חסומים.
- אל תשאיר את המכשיר ללא השגחה בעת פעולתו.
- העבר את אזור הבישול למצב "כבוי" לאחר כל שימוש.
- אין לסמוך על גלאי המחבת.
- אל תניח סכ"ם ומכסי סירים על אזורי הבישול. הם עשויים להתחמם.
- אל תפעיל את המכשיר בידיים רטובות או כשהמכשיר נמצא במגע עם מים.
- אל תשתמש במכשיר כמשטח עבודה או כמשטח אחסון.
- אם פני השטח של המכשיר סדוקים, נתק מיד את המכשיר מהחשמל. הדבר נועד למנוע התחשמלות.
- משתמשים בעלי קוצב לב צריכים לשמור על מרחק מינימלי של 30 ס"מ מאזורי הבישול באינדוקציה כאשר המכשיר פועל.
- כאשר אתה מניח מזון בתוך שמן חם, הוא עלול להתז.

⚠ אזהרה! קיימת סכנת שריפה ופיצוץ

- שומנים ושמן מחוממים עלולים לשחרר אדים דליקים. הרחק אש או חפצים חמים משומנים ושומנים כשאתה מבשל איתם.
- האדים שמשחררים משמן חם מאוד עלולים לגרום לבעירה ספונטנית.
- שמן משומש, שעשוי להכיל שאריות מזון, עלול להידלק ולגרום שריפה בטמפרטורה נמוכה יותר מאשר שמן בשימוש ראשון.
- אל תכניס למכשיר מוצרים דליקים או מוצרים שנרטבו בחומרים דליקים וגם אל תניח מוצרים כאלה על המכשיר או בקרבתו.

⚠ אזהרה! סכנה לגרימת נזק למכשיר.

- אין להניח כלי בישול חמים על לחיצי ההפעלה.
- אל תניח מכסה לוהט של סיר על גבי משטח הזכוכית של הכיריים.
- אין להניח לכלי הבישול להתחמם ללא תוכן.
- היזהר שלא ייפלו חפצים או כלי בישול על המכשיר.
- המשטח עלול להיזקק.
- אין להפעיל את אזורי הבישול עם כלי בישול ריקים או ללא כלי בישול.
- אין להניח נייר אלומיניום על המכשיר.
- כלי בישול מברזל יצוק, אלומיניום או עם תחתית פגומה עלולים לגרום לשריטות על הזכוכית / הזכוכית הקרמית. יש להקפיד להרים חפצים אלה כאשר מיזיים אותם על משטח הבישול.
- המכשיר נועד לשימושי בישול בלבד. אל תשתמש במכשיר למטרות אחרות, כמו למשל חימום החדר.

שמירה וניקוי

- יש לנקות את המכשיר בקביעות כדי למנוע בלאי של חומרי פני השטח.
- כבה את המכשיר והנח לו להתקרר לפני הניקוי.
- נתק את המכשיר מאספקת החשמל לפני טיפולי תחזוקה.
- אין להשתמש בתרסיס מים או בקיטור לניקוי המכשיר.
- יש לנקות את המכשיר במטלית רכה ולחה. השתמש בחומרי ניקוי ניטרליים בלבד. אין להשתמש במוצרים שוחקים, כריות ניקוי שוחקות, ממיסים או פצצי מתכת.

שירות

- כדי לתקן את המכשיר, צור קשר עם מרכז השירות מורשה.

התקנה

הרכבה

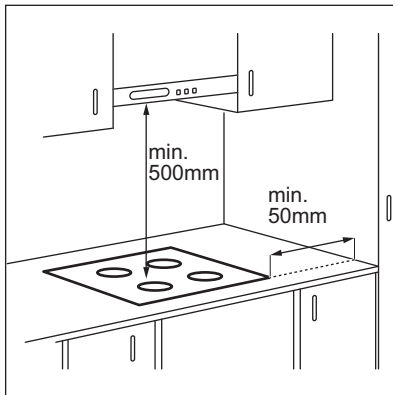

אזהרה! עיין בפרקי "בטיחות".



לפני ההתקנה

לפני התקנת הכיריים, רשום את הנתונים הבאים מתווית הנתונים. תווית הנתונים נמצאת בתחתית הכיריים.
מספר סידורי

כיריים בילט-אין

יש להשתמש בכיריים המובנות רק לאחר הרכבת הכיריים ביחידות המובנות בצורה נכונה, ובאופן המבטיח כי משטחי העבודה עומדים בתקנים.

כבל חיבור

- הכיריים מגיעות עם כבל חיבור.
- כדי להחליף את כבל המתח הפגום, השתמש בכבל מתח מהסוג: H05V2V2-F, שבנוי לעמוד בטמפרטורה של 90°C ומעלה. פנה למרכז השירות המקומי שלך.

- השתמש אך ורק בחלקי חילוף מקוריים.

סילוק



אזהרה! קיימת סכנה לפציעה או חנק.

- צור קשר עם הרשות המקומית לקבלת מידע על הדרך המתאימה לסילוק המכשיר.
- נתק את המכשיר מאספקת החשמל.
- חתוך את כבל אספקת המתח קרוב למכונה וסלק אותו.

אם המכשיר מותקן מעל מגירה, האורור מהכיריים עלול לחמם את הפריטים שמאוחסנים במגירה הבישול.

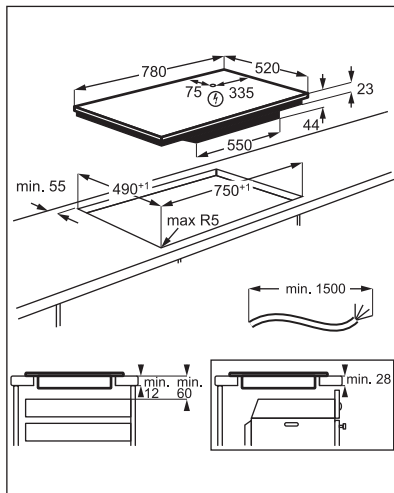

תיאור המוצר

מתווה משטח הבישול

- 1 אזור בישול באינדוקציה
- 2 לחיצי הפעלה

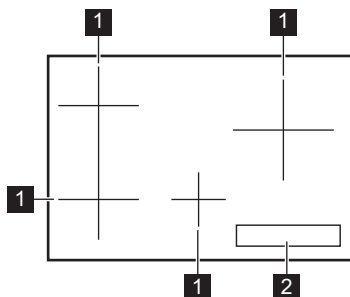



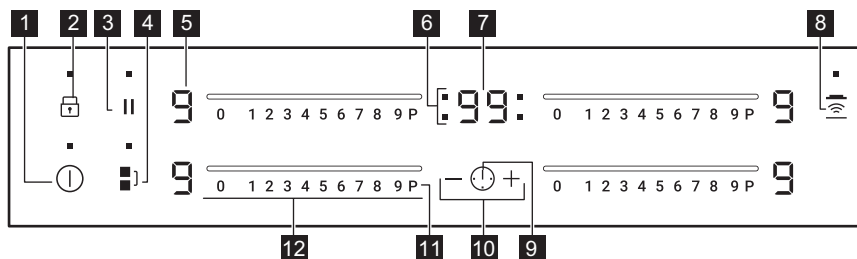









פריסת לחיצי ההפעלה



השתמש בשדות החיישנים להפעלת המכשיר. התצוגות, המחוננים והצלילים מורים אילו פעולות יש להפעיל.

שדה חיישן	פעולה	הערה
	הפעלה / כיבוי	להפעלה וכיבוי של הכיריים.
	נעילה / התקן נעילה מפני ילדים	לנעילה/פתיחה של לחיצי ההפעלה.
	השהיה	להפעלה וכיבוי של הפעולה.
	JoinZone	להפעלה וכיבוי של הפעולה.
	תצוגת הגדרת חום	להצגת הגדרת החום.
	מחונני טיימר של אזורי הבישול	כדי להציג עבור איזה אזור אתה קובע את הזמן.
	תצוגת טיימר	להצגת הזמן בדקות.
	Hob ² Hood	להפעלה וכיבוי של המצב הידני של הפעולה.
	-	לבחירת אזור הבישול.
	-	כדי להאריך או לקצר את הזמן.
	PowerBoost	להפעלה הפעולה.
	פס ההפעלה	לקביעת הגדרת חום.

תצוגות הגדרת חום

תיאור	תצוגה
אזור הבישול כבוי.	
אזור הבישול פועל.	 - 
השהיה מופעל.	
חימום אוטומטי מופעל.	
PowerBoost מופעל.	
ישנה תקלה.	 + ספרה
OptiHeat Control (מחונן חום שיוורי בשלושה שלבים) : המשך לבשל / שמור חום / חום שיוורי.	 /  / 
נעילה / התקן נעילה מפני ילדים מופעל.	
כלי בישול לא מתאים, או קטן מדי, או שכלל לא הונח כלי בישול על אזור הבישול.	
כיבוי אוטומטי מופעל.	

OPTIHEAT CONTROL (מחונן חום שיורי בשלושה שלבים)

אזהרה! אזהרה! עיין בפרקי "בטיחות". קיימת סכנה לכוויות מהחום השיורי.

המחוננים מראים את רמת החום השיורי לאזורי הבישול שבהם אתה משתמש כעת. המחוננים עשויים להידלק גם

שימוש יומיומי

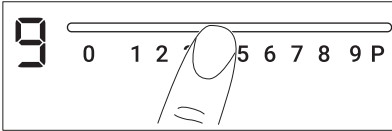

JOINZONE

הפעולה מופעלת כאשר סיר מכסה את מרכזיהם של שני האזורים.

פעולה זו מחברת בין שני אזורי בישול שמאליים והם פועלים כאחד.

ראשית קבע את הגדרת החום עבור אחד מאזורי הבישול השמאליים.

להפעלת הפעולה: גע ב- כדי לקבוע או לשנות את הגדרת החום, גע באחד מחיישני ההפעלה.

ליבוי הפעולה: גע ב- אזורי הבישול פועלים באופן עצמאי.

כשאתה משתמש רק באחד מצמד אזורי הבישול, או ממליצים להשתמש באזור הבישול האחורי. בנוסף, בעת שימוש בכלי בישול גדול או ממליצים להניח אותו בסמוך לאזור הבישול האחורי.

חימום אוטומטי

הפעל פעולה זו כדי להשיג את הגדרת החום הנדרשת בזמן קצר יותר. כאשר היא מופעלת, האזור מופעל ברמה הגבוהה ביותר בהתחלה, ואחר כך ממשיך לבשל ברמת החימום המבוקשת.

כדי להפעיל את הפעולה, אזור הבישול חייב להיות קר.

כדי להפעיל את הפעולה לאזור בישול: גע ב- P (נלק). גע מיד בהגדרת החום המבוקשת. לאחר 3 שניות נדלק.

ליבוי הפעולה: שנה את הגדרת החום.

POWERBOOST

פעולה זו מעבירה יותר כוח זמין לאזורי הבישול באינדוקציה. ניתן להפעיל את הפעולה הזו על אזור הבישול באינדוקציה רק לפרק זמן מוגבל. לאחר הזמן

אזהרה! עיין בפרקי "בטיחות".

הפעלה וכיבוי

גע ב- למשך שנייה אחת כדי להפעיל ולכבות את הכיריים.

כיבוי אוטומטי

הפעולה מכבה את הכיריים באופן אוטומטי אם:

- כל אזורי הבישול כבוים,
- אינך קובע את הגדרת החום לאחר הפעלת הכיריים,
- אתה שופך משהו או מניח משהו על לוח הבקרה למשך יותר מ-10 שניות (מחבת, בד וכו'). נשמע צליל התראה והכיריים כבות. הסר את החפץ או נקה את לחיצי ההפעלה.
- הכיריים נעשים חמים מדי (למשל, כאשר סיר רותח ללא תוכן). הנח לאזור הבישול להתקרר לפני שתשתמש שוב בכיריים.
- אתה משתמש בכלי בישול שאינו מתאים. הסמל נדלק ואזור הבישול כבה אוטומטית לאחר 2 דקות.
- אינך מכבה את אזור הבישול או משנה את הגדרת החום. לאחר זמן מה נדלק והכיריים כבים.

היחס בין הגדרת החום לבין זמן כיבוי הכיריים לאחר סיום הבישול:

הכיריים כבים לאחר	אם הגדרת הטמפרטורה היא
6 שעות	1, 2,
5 שעות	3 - 4
4 שעות	5
1.5 שעות	6 - 9

הגדרת החום

לקביעה או שינוי של הגדרת החום: גע בפס ההפעלה בהגדרת החום המתאימה או העבר את האצבע על פס ההפעלה עד שתגיע להגדרת החום הנכונה.

הזה, אזור הבישול באינדוקציה חוזר באופן אוטומטי להגדרת החום הגבוהה ביותר.

עייין בפרק "נתונים טכניים".



כדי להפעיל את הפעולה לאזור בישול: גע ב- P. הסימן P נדלק.

לכיבוי הפעולה: שנה את הגדרת החום.

טיימר

טיימר קוצב זמן

ניתן להשתמש בפעולה זו כדי לקבוע את משך פעולתו של אזור הבישול עבור סבב בישול יחיד. ראשית יש להגדיר את מידת החום ולאחר מכן להגדיר את הפעולה.

לקביעת אזור הבישול: גע ב- 1. שוב ושוב עד שנדלק המחווין של אזור הבישול הנדרש.

להפעלת הפעולה או לשינוי הזמן: גע ב- + או ב- - של הטיימר לקביעת הזמן (00-99 דקות). כאשר המחווין של אזור הבישול מתחיל להבהב באיטיות, המונה סופר לאחור.

לצפייה בזמן שנותר: קבע את אזור הבישול בעזרת 1. המחווין של אזור הבישול מתחיל להבהב במהירות. התצוגה מראה את הזמן שנותר.

לכיבוי הפעולה: קבע את אזור הבישול בעזרת 1. וגע ב- - הזמן שנותר נספר לאחור עד 00. המחווין של אזור הבישול כבה.

כאשר הזמן נגמר, מופעל הצליל והספרות 00 מהבהבות. אזור הבישול כבה.



להשתקת הצליל: גע ב- 1. **טיימר (Minute Minder)**

ניתן להשתמש בפעולה זו בתור **טיימר (Minute Minder)** כאשר הכיריים מופעלים ואזורי הבישול לא פועלים. תצוגת הגדרת החום מראה B.

להפעלת הפעולה: גע ב- 1. גע ב- + או ב- - של הטיימר לקביעת הזמן. כאשר הזמן נגמר, מופעל הצליל והספרות 00 מהבהבות.

להשתקת הצליל: גע ב- 1.

לפעולה אין כל השפעה על פעולת אזורי הבישול.



השהיה

הפעולה הזו קובעת את כל אזורי הבישול הפועלים להגדרת החום הנמוכה ביותר. כאשר פעולה זו מופעלת, כל שאר הסמלים בלוח לחיצת הפעולה נעולים.

הפעולה אינה מפסיקה את פעולות הטיימר.

גע ב- || כדי להפעיל את הפעולה.

נדלק. עוצמת החום מופחתת ל-1.

לכיבוי הפעולה, גע ב- ||. הגדרת החום הקודמת תופעל.

נעילה

ניתן לנעול את לחיצת הפעולה בזמן שאזורי הבישול פועלים. הדבר מונע שינוי לא מכוון של הגדרת החום.

קבע ראשית את הגדרת החום.

להפעלת הפעולה: גע ב- 1. נדלק למשך 4 שניות. הטיימר ממשיך לפעול.

לכיבוי הפעולה: גע ב- 1. הגדרת החום הקודמת נדלקת.

כשאתה מכבה את הכיריים, אתה מכבה גם את הפעולה הזו.



התקן נעילה מפני ילדים

פעולה זו מונעת הפעלה של הכיריים בשוגג.

להפעלת הפעולה: הפעל את הכיריים באמצעות 1. אין לקבוע הגדרת חום כלשהי. גע ב- 1. למשך 4 שניות. מופיע. כבה את הכיריים עם 1.

לכיבוי הפעולה: הפעל את הכיריים עם 1. אין לקבוע הגדרת חום כלשהי. גע ב- 1. למשך 4 שניות. מופיע. כבה את הכיריים עם 1.

כדי להשבית את הפעולה למשך פעולת בישול אחת

בלבד: הפעל את הכיריים עם 1. מופיע. גע ב- 1. למשך 4 שניות. קבע את הגדרת החום בתוך 10 שניות.

ניתן להפעיל את הכיריים. בעת כיבוי הכיריים עם 1 הפעולה תפעל שוב.

ניהול הפעלה

- אזורי הבישול מקובצים על פי המיקום ומספר הפאוזה בכיריים. ראה אזור.
- לכל פאזה יש הספק חשמלי מרבי של 3,700 ואט.
- הפונקציה מחלקת את ההספק בין אזורי בישול המחוברים לאותה הפאזה.
- הפונקציה מופעלת כאשר ההספק החשמלי הכולל של אזורי הבישול המחוברים לפאזה אחת עולה על 3,700 ואט.
- הפונקציה מפחיתה את ההספק לאזורי הבישול האחרים המחוברים לאותה הפאזה.
- תצוגת הגדרת החום עבור האזורים המופחתים מתחלפת לסירוגין בין הגדרת החום שנבחרה להגדרת החום המופחתת. לאחר זמן מה, תצוגת הגדרת החום של האזורים המופחתים נותרת קבועה על הגדרת החום המופחתת.

טיגון ⁽²⁾	רתיחה ⁽¹⁾	תאורה אוטומטית	
מהירות 3 מאוורר	מהירות 2 מאוורר	פועל	מצב H6

- 1 הכיריים מזהות את תהליך הרתיחה ומפעילות את מהירות המאוורר בהתאם למצב האוטומטי.
- 2 הכיריים מזהות את תהליך הטיגון ומפעילות את מהירות המאוורר בהתאם למצב האוטומטי.
- 3 מצב זה מפעיל את המאוורר ואת התאורה ואינו תלוי בטמפרטורה.

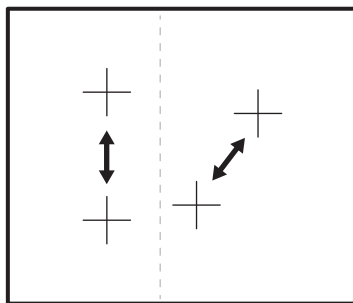

HOB²HOOD

זוהי פעולה אוטומטית מתקדמת אשר יוצרת חיבור בין הכיריים למכסה מיוחד. גם בכיריים וגם במכסה מותקן משדר אותות אינפרה-אדום. מהירות המאוורר מוגדרת באופן אוטומטי על בסיס הגדרת המצב והטמפרטורה של כלי הבישול החם ביותר על הכיריים. בנוסף, ביכולתך להפעיל את המאוורר מהכיריים באופן ידני.

במרבית המכסים, מערכת השלט-רחוק מוגדרת מלכתחילה במצב לא פעיל. הפעל אותה לפני השימוש בפעולה. למידע נוסף, עיין במדריך המשתמש של המכסה.

שינוי המצב האוטומטי

1. כבה את המכשיר.
2. גע ב- למשך 3 שניות. התצוגה תידלק ותכבה.
3. גע ב- למשך 3 שניות.
4. גע ב- מספר פעמים עד ש- יידלק.
5. גע ב- של הטיימר כדי לבחור מצב אוטומטי.

כדי להפעיל את המכסה ישירות מלוח המכסה, כבה את המצב האוטומטי של הפעולה.

כשתגמור לבשל ותכבה את הכיריים, מאוורר המכסה עשוי להמשיך לפעול עוד זמן מה. בתום פרק זמן זה, המערכת תכבה את המאוורר באופן אוטומטי ותמנע ממך להפעיל את המאוורר בטעות למשך 30 השניות הבאות.

מפעיל את מהירות המאוורר באופן ידני

בנוסף, ניתן לתפעל את הפעולה ידנית. כדי לעשות זאת, גע ב- כאשר הכיריים פועלות. לחיצה זו מכבה את ההפעלה האוטומטית של הפעולה ומאפשרת לך לשנות את מהירות המאוורר ידנית. כאשר אתה לוחץ על אתה מעלה את מהירות המאוורר בדרגה אחת. כשתגיע לרמה אינטנסיבית ותלחץ שוב על , תקבע את מהירות המאוורר לרמה 0 ותכבה את מאוורר המכסה. כדי להפעיל את המאוורר שוב במהירות מאוורר 1 גע ב- .

כדי להפעיל את ההפעלה האוטומטית של הפעולה, כבה את הכיריים והדלק אותם מחדש.

הפעלת התאורה

אתה יכול להגדיר את הכיריים כך שיפעילו את האור אוטומטית בכל פעם שתפעיל את הכיריים. כדי לעשות זאת, קבע את המצב האוטומטי בין H1 ל-H6.

התאורה על המכסה מכבה את עצמה 2 דקות לאחר כיבוי הכיריים.

הפעת הפעולה באופן אוטומטי

כדי להפעיל את הפעולה באופן אוטומטי, קבע את המצב האוטומטי בין H1 ל-H6. הכיריים מוגדרים בתחילה במצב H5. המכסה מגיב בכל פעם שמפעילים את הכיריים. הכיריים מזהות את טמפרטורת כלי הבישול באופן אוטומטי ומתאימות את מהירות המאוורר.

מצבים אוטומטיים

טיגון ⁽²⁾	רתיחה ⁽¹⁾	תאורה אוטומטית	
כבוי	כבוי	כבוי	מצב H0
כבוי	כבוי	פועל	מצב H1
מהירות 1 מאוורר	מהירות 1 מאוורר	פועל	מצב H2 (3)
מהירות 1 מאוורר	כבוי	פועל	מצב H3
מהירות 1 מאוורר	מהירות 1 מאוורר	פועל	מצב H4
מהירות 2 מאוורר	מהירות 1 מאוורר	פועל	מצב H5

יעילות אזור הבישול קשורה בקוטר של כלי הבישול. כלי בישול בקוטר שקטן מהמינימום יקבל רק חלק מהעוצמה שנוצרת על ידי אזור הבישול.

עיין בפרק "נתונים טכניים".



הרעשים במהלך ההפעלה

אם אתה שומע:

- רעשי היסדקות: כלי הבישול עשוי מחומרים שונים (מבנה סנדוויץ').
 - רעשי שריקה: אתה משתמש באזור הבישול עם רמת עוצמה גבוהה כאשר כלי הבישול עשוי משילוב של חומרים שונים (מבנה סנדוויץ').
 - המהום: אתה משתמש ברמת עוצמה גבוהה.
 - תקתוק: מתרחש מיתוג חשמלי.
 - לחישה, זמזום: המאוורר פועל.
- הרעשים הם תקינים ואינם מעידים על תקלה כלשהי.**

דוגמאות לשימושי בישול

הקשר בין הגדרת עוצמת החום של אזור הבישול, לבין צריכת החשמל שלו, אינו ליניארי. כאשר אתה מגביר את עוצמת החום, הגידול בצריכת החשמל של אזור הבישול לא יהיה ביחס ישר להגברת החום. משמעות הדבר היא שבאזור בישול עם הגדרת חום בינונית, צריכת החשמל היא פחות ממחצית הצריכה המרבית.

נתונים בטבלה נועדו לשם הנחייה בלבד.



אזהרה! עיין בפרקי "בטיחות".



כלי בישול

עבור אזורי בישול באינדוקציה, שדה אלקטרו-מגנטי חזק יוצר את החום בכלי הבישול במהירות רבה.



יש להשתמש באזורי הבישול באינדוקציה עם כלי בישול מתאימים לכך.



החומר של כלי הבישול

- **מתאים:** ברזל יצוק, פלדה, ברזל מצופה אמיל, נירוסטה (פלדת אל-חלד), תחתית רב-שכבתית (עם סימון מתאים של היצרן).
- **לא מתאים:** אלומיניום, נחושת, פליז, זכוכית, קרמיקה, פורצלן.

כלי בישול הינו מתאים לבישול באינדוקציה אם:

- מים רותחים מהר מאוד באזור שנקבעה בו עוצמת החום הגבוהה ביותר.
- מגנט נמשך לתחתית כלי הבישול.

תחתית כלי הבישול צריכה להיות עבה ושטוחה כלל האפשר. דא שהבסיסים של כלי הבישול נקיים ויבשים לפני שתניח אותם על משטח הכיריים.



מידות כלי הבישול

אזורי הבישול באינדוקציה מתאימים עצמם למידות של תחתית כלי הבישול באופן אוטומטי.

טיפים	זמן (דקות)	לשימוש עבור:	אם הגדרת הטמפרטורה היא
הנח מכסה על כלי הבישול.	כנדרש	לשמירת חום המזון.	1 -
ערבב מפעם לפעם.	5 - 25	רוטב הולנדי, המסה: חמאה, שוקולד, ג'לטין.	1 - 2
יש לבשל עם מכסה.	10 - 40	מיצוק: חביתות רכות, ביצים מבושלות.	1 - 2
הוסף לפחות כמות כפולה של נוזל לעומת כמות האורז. ערבב מנות על בסיס חלב באמצע התהליך.	25 - 50	בישול ארוז ומנות על בסיס חלב, חימום ארוחות מוכנות.	2 - 3
הוסף כמה כפות של נוזל.	20 - 45	אידיוי ירקות, דגים, בשר.	3 - 4

טיפים	זמן (דקות)	שימוש עבור:	אם הגדרת הטמפרטורה היא
השתמש לכל היותר בכמות של ¼ ליטר מים לכל 750 גר' תפוחי אדמה.	60 - 20	בישול תפוחי אדמה.	5 - 4
עד 3 ליטר של נוהל ומרכיבי תוכן.	60 - 150	בישול כמויות גדולות של מזון, תבשילים ומרקים.	5 - 4
הפוך בחלוף מחצית מהזמן.	כנדרש	טיגון עדין: פרוסות שניצל, עגל ממולא מטוגן, לביבות, קציצות, נקניקיות, כבד, ביצים, פנקייקים, סופגניות.	7 - 6
הפוך בחלוף מחצית מהזמן.	15 - 5	טיגון לביבות, סטייק ירך, סטייקים.	8 - 7
		הרתחת מים, בישול פסטה, בישול בשר (גולאש, צלי), טיגון בשמן עמוק.	9
		הרתחת כמויות גדולות של מים. מתבצעת הפעלה של PowerBoost.	P

עצות וטיפים עבור HOB²HOOD

מכשירים נוספים בשליטה מרחוק עלולים לחסום את האות. אל תשתמש במכשירים מסוג זה בקרבת הכיריים כאשר התקשורת Hob²Hood מופעלת.



מכסי כיריים עם הפעולה Hob²Hood

כדי לראות את כל הטווח של מכסי כיריים שמתאימים לעבודה עם פעולה זו, עיין באתר שלנו.

כאשר אתה מפעיל את הכיריים עם הפעולה:

- הגן על לוח המכסה מפני אור שמש ישיר.
- אל תכוון אור הלוגן ממוקד אל לוח המכסה.
- אל תכסה את לוח הבקרה של הכיריים.
- אל תקטע את האות המשודר בין הכיריים והמכסה (למשל באמצעות היד, ידיית של כלי בישול כלשהו, או סיר גבוה). ראה תמונה.

המכסה בתמונה הוא לשם הדגמה בלבד.

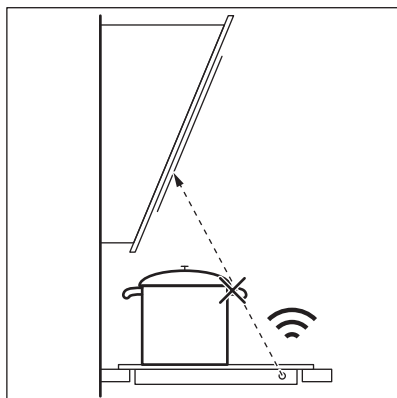

שמירה וניקוי

מידע כללי

- נקה את הכיריים לאחר כל שימוש.
- השתמש תמיד בכלי בישול עם בסיס נקי.
- לשריטות או לכתמים כהים על פני השטח אין השפעה על אופן הפעולה של הכיריים.

אזהרה! עיין בפרקי "בטיחות".



- השתמש במנקה מיוחד המתאים למשטח הכיריים.
- השתמש במגרד מיוחד לזכוכית.
- **ניקוי הכיריים**
- **הסר מיד:** פלסטיק שנמס, ניילון נצמד, סוכר ומזון המכיל סוכר. אחרת, הלכלוך עלול לגרום נזק לכיריים. היזהר מכוויות. השתמש במגרד כיריים מיוחד על משטח הזכוכית. צב אותו בזווית חדה והעבר את הלהב על פני השטח.
- **הסר ברגע שהכיריים קרים מספיק:** עיגולי אבנית, עיגולי מים, כתמי שומן, שינויי צבע במתכת המבריקה. נקה את הכיריים במטלית לחה עם חומר ניקוי שאינו שוחק. לאחר הניקוי, נגב את הכיריים במטלית רכה.
- **הסרת שינויי צבע בברק המתכתי:** השתמש בתמיסה של מים עם חומץ לניקוי משטח הזכוכית במטלית.

איתור תקלות

אזהרה! עיין בפרקי "בטיחות".



מה לעשות אם...

תיעוק	גורם אפשרי	בעיה
בדוק אם הכיריים מחוברות היטב לאספקת החשמל. עיין בתרשימים החיבורים.	הכיריים לא מחוברות לאספקת החשמל או שהן מחוברות בצורה שגויה.	לא ניתן להפעיל את הכיריים או להשתמש בהן.
בדוק אם הנת"ך הוא הסיבה לתקלה. אם הנת"ך קופץ שוב ושוב, צור קשר עם חשמלאי מוסמך.	הנת"ך נשרף.	
הפעל שוב את הכיריים וקבע את הגדרת החום בתוך פחות מ-10 שניות.	אינך מגדיר את הגדרות החום במשך 10 שניות.	
גע בשדה חיישן אחד בלבד.	נגעת בו זמנית בשניים או יותר משדות החיישנים.	
עיין בפרק "שימוש יומיומי".	השהיה פועלת.	
נקח את לחיצי ההפעלה.	יש כתמי מים או שמן על לחיצי ההפעלה.	
הסר את החפץ משדות החיישנים.	הנחת משהו על אחד או יותר משדות החיישנים.	נשמע צליל התראה והכיריים כבות. נשמע צליל התראה כשהכיריים כבויות.
הסר את החפץ משדה החיישן.	הנחת משהו על שדה החיישן ①.	הכיריים כבויות.
אם האזור פעל מספיק זמן כדי להיות חם, פנה למרכז שירות מורשה.	האזור אינו חם מכיוון שפעל רק לזמן קצר, או מכיוון שהחיישן פגום.	מחוון החום השיורי אינו נדלק.
הסר את החפץ מלחיצי ההפעלה.	כיסית את לחיצי ההפעלה.	Hob ² Hood אינו פועל.
השתמש בסיר קטן יותר, החלף את אזור הבישול או הפעל את קולט האדים ידנית.	אתה משתמש בסיר גבוה מאד, שחוסם את האות.	

בעיה	גורם אפשרי	תיקון
חימום אוטומטי אינו פועל.	האזור חם.	הנח לאזור להתקרר במידה מספקת.
	נקבעה הגדרת החום הגבוהה ביותר.	להגדרת החום הגבוהה ביותר יש עוצמה זהה לזו של הפעולה שנבחרה.
הגדרת החום משתנה בין שתי דרגות חום.	ניהול ההפעלה פועל.	עיין בפרק "שימוש יומיומי".
שדות החייושנים מתחממים.	כלי הבישול גדול מדי או שהנחת אותו קרוב מדי ללחיצה ההפעלה.	הנח כלי בישול גדולים באזורי הבישול האחוריים, במידת האפשר.
L נדלק.	התקן נעילה מפני ילדים או נעילה פועל.	עיין בפרק "שימוש יומיומי".
F נדלק.	אין כלי בישול על האזור.	הנח כלי בישול על האזור.
	כלי הבישול אינו מכסה את סימן האינסוף/הריבוע.	כסה את סימן האינסוף/הריבוע במלואו.
	כלי הבישול אינו מתאים.	השתמש בכלי בישול מתאים. עיין בפרק "עצות וטיפים".
	קוטר התחתית של כלי הבישול קטן מדי לאזור הבישול.	השתמש בכלי בישול במידות מתאימות. עיין בפרק "נתונים טכניים".
E ומספר נדלקים.	יש שגיאה בכיריים.	כבה את הכיריים והפעל אותן מחדש לאחר 30 שניות. אם E נדלק מחדש, נתק את הכיריים מאספקת המתח. לאחר 30 שניות, חבר את הכיריים מחדש. אם הבעיה נמשכת, פנה למרכז שירות מורשה.
נשמע צליל צפצוף קבוע.	חיבור החשמל אינו מתאים.	נתק את הכיריים מאספקת החשמל. פנה לחשמלאי מוסמך כדי לבדוק את ההתקנה.

אם אינך מצליח למצוא פתרון...

אם אינך מצליח לפתור את הבעיה בעצמך, צור קשר עם המפיץ או עם מרכז שירות מוסמך. מסור את הנתונים מתווית הנתונים. מסור גם את הקוד בן שלוש האותיות והספרות של הזכוכית הקרמית (בפינת משטח הזכוכית) ואת הודעת השגיאה שנדלקת. ודא שהפעלת את

הכיריים כהלכה. אם לא, שירות הטכנאי או המשווק, לא יהיה חינם, גם במסגרת תקופת האחריות. ההוראות לגבי מרכז השירות ותנאי האחריות מופיעים בחוברת האחריות.

נתונים טכניים

לוחית דירוג

949 595 722 00 PNC

דגם ZIFN844K

מפרט אזורי בישול

קוטר כלי הבישול (מ"מ)	זמן מרבי [דק'] PowerBoost משך	PowerBoost (ואט)	עוצמה נומינלית (הגדרת חום מרבית) [ואט]	אזור בישול
125-210	10	3200	2300	קדמי שמאלי
125-210	10	3200	2300	אחורי שמאלי
125-145	4	2500	1400	קדמי אמצעי
205-240	10	3600	2300	אחורי ימני

לקבלת תוצאות בישול אופטימליות השתמש בכלי בישול שאינם גדולים יותר מהקוטר שבטבלה.

העוצמה של אזורי הבישול יכולה להיות שונה בטווח קטן מעט מהנתונים שבטבלה. היא משתנה בהתאם לחומר ולמידות של כלי הבישול.

יעילות אנרגיה

פרטי המוצר בהתאם לתקן EU 66/2014 תקף לשוק האיחוד האירופי בלבד

ZIFN844K		זיהוי דגם
כיריים בילט-אין		סוג כיריים
4		מספר אזורי בישול
אינדוקציה		טכנולוגיית חימום
21.0 ס"מ 21.0 ס"מ 14.5 ס"מ 24.0 ס"מ	קדמי שמאלי אחורי שמאלי קדמי אמצעי אחורי ימני	קוטר אזורי בישול מעוגלים (Ø)
179.6 ואט-שעה לק"ג 189.1 ואט-שעה לק"ג 180.2 ואט-שעה לק"ג 185.2 ואט-שעה לק"ג	קדמי שמאלי אחורי שמאלי קדמי אמצעי אחורי ימני	צריכת חשמל לכל אזור בישול (EC בישול חשמלי)
183.5 ואט-שעה לק"ג		צריכת חשמל של הכיריים (EC כיריים חשמליות)

חיסכון בחשמל

תוכל לחסוך בחשמל במהלך בישול יומיומי אם תפעל על פי העצות הבאות.

– EN 60350-2 תקנה מכשירי בישול חשמליים ביתיים – חלק 2: כיריים – שיטות למדידת ביצועים
 מידות האנרגיה המתאימות לאזורי הבישול מסומנות על ידי הסימונים באותם אזורי בישול.

- כשאתה מחמם מים, השתמש אך ורק בכמות הנחוצה לך.
- אם ניתן, הנח תמיד את המכסים על כלי הבישול.
- לפני הפעלת איזור הבישול, הנח עליו את כלי הבישול.
- הנח את כלי הבישול הקטנים יותר על אזורי הבישול הקטנים יותר.
- הנח את כלי הבישול בדיוק במרכז אזור הבישול.
- השתמש בחום השירי כדי לשמור על חום המזון או להמסה.

הגנת הסביבה

הנושאים את הסמל  לפסולת הביתית. החזר את את המוצר למתקן המחזור במקום מגוריך או פנה לרשות העירונית שלך.

מחזר את החומרים הנושאים את הסמל . השלך את חומרי האריזה למכלי מחזור מתאימים. סייע להגן על הסביבה ולשמור על הבריאות ותרומם למחזור פסולת ממכשירים חשמליים ואלקטרוניים. אל תשליך מכשירים



תעודת אחריות

ל-12 חודש מתאריך - ראה סעיף 3

פרטי המכשיר

ZANUSSI זנוסי

סוג: _____ תוצרת: _____

דגם: _____ מס' סידורי: _____ שנת יצור: _____

תאריך רכישה: _____ תוקף אחריות עד: _____

12 חודש מתאריך - ראה סעיף 3

פרטי המוצר

מקום רכישת המוצר: _____ חתימה וחותמת _____

אנו, **ZEN סוכנויות בע"מ**, ח.פ. 513616987, מרח' המוצרה 31 אזור טל. 03-6508282 פקס 03-6508245, אחראים בזה לפעולתו התקינה של המוצר, שפרטיו מצוינים על פני תעודת האחריות בהתאם לתנאים המפורטים:

1. אנו מתחייבים לתקן ללא תמורה כל לקקול במוצר שהתגלה בתקופת האחריות כולל החלפת חלקים שיהיו דרושים לתיקון המוצר בחלקים חדשים ומקוריים.

(א) אנו מתחייבים שבמידה ולא נקיים את האמור לעיל נספק לצרכן מוצר חדש זהה או מסוג ואיכות דומים ושווה ערך או נשיב לצרכן את התמורה ששלם בעד המוצר לפי שיקול דעתנו.

(ב) לאחר תיקון הלקקול או ביצוע ההחלפה, ייתן ללקוח אישור בכתב ובו יפורט מהות התיקון שבוצע או מהות ההחלפה, לפי העניין, ויובהר, כי היה והקלקול נגרם על ידי הלקוח בודון או ברשלנות, אזי תהא החברה פטורה מחיוביה לפי תעודת אחריות זו.

(ג) חייבה החברה התקנת המוצר על ידי כתנאי להפעלת המוצר, תחול אחריות זו גם על ההתקנה ובלבד שההתקנה בוצעה על ידי החברה. במקרה כזה, תחל תקופת האחריות של החברה במועד סיום ההתקנה ובלבד שעד למועד התקנת המוצר, לא עשה הלקוח שימוש במוצר שנמסר לו והמוצר נשמר בתנאים ראויים העונים לדרישת החברה ובאריזתו המקורית.

(ד) אנו מתחייבים לתקן את המוצרים במקרים בהם הלקקול מונע את השימוש העיקרי שלשמו מיועד המוצר כדלקמן: מקררים, מקפיאים תוך יום, מיום קבלת הקריאה. כיריים לבישול בגז ובחשמל תוך יומיים מיום קבלת הקריאה. מכביסה, מדיחים, תנור בישול ואפיה, מייבשי כביסה תוך שלושה ימים מיום קבלת הקריאה.

(ה) אין אנו מתחייבים לתקן את המוצר ללא תמורה ובעל המכשיר ישא בהוצאות התיקון בכל אחד מן המקרים הבאים:

(1) הקלקול נגרם על ידי שימוש הנוגד את הוראות השימוש שנמסרו בכתב לרוכש המוצר או שנגרם על ידי כח עליון, או משיבושים ברשת החשמל.

(2) המוצר תוקן או על ידי אדם שלא הוסמך לכך על ידינו בשעה שאנו לא הפרנו את החתיבותינו.

או שהוכנסו בו שינויים על ידי אדם שלא הוסמך לכך על ידינו.

(3) הקלקול נגרם בודון או ברשלנות שלא על ידי נותן האחריות זו, שליחו, או עושה מטעמו.

במקרה של העברת הבעלות על המוצר, יודיע לנו בעל התעודה על העברת הבעלות לאדם אחר. האחריות לפי התעודה תימשך לטובת רוכש הבעלות על המוצר עד תום תקופת האחריות.

2. אנו מתחייבים לספק חלקי חילוף בתשלום 6 שנים מתום תקופת האחריות למקררים, טלויזיות, מקפיאים, כיריים לבישול מגז וחשמל, מכונות כביסה, מדיחי כלים, מיקרוגל, מייבשי כביסה ותנורי בישול ואפיה. לכל שאר המוצרים עד תום שנה לאחר תום תקופת האחריות שנקבעה למוצר.

3. אחריות תקפה ל-12 חודשים מתאריך הרכישה או מתאריך ההתקנה (אם נדרשה התקנה ע"י היצרן) ובלבד שהתקופה שחלפה מיום מסירת המוצר לצרכן ועד תאריך ההתקנה לא תעלה על שנה ומועד התקנה תוך 7 ימים.

4. היה ויידרש ביקור טכנאי בבית הלקוח, תתאם החברה עם הלקוח את מועד ושעת הביקור. זמן ההמתנה לביקור הטכנאי לא יעלה על שעתיים. בכל מקרה של איחור בביקור הטכנאי, תודיע על כך החברה ללקוח ותתאם עמו מועד חדש לביצוע התיקון. אם נדרשת הובלת המכשיר למעבדה תבוצע ההובלה ללא תמורה. בכפוף לסעיף (ה) בתעודה.

ZANUSSI



אזהרה!

**אסור להפעיל את המכשיר אלא ע"י טכנאי מעבדת
השרות המוסמכת ע"י ZEN סוכנויות בע"מ**

אנא פנה למעבדת השרות הקרובה לאזור מגוריך על מנת לתאם פתיחת/התקנה של המכשיר והדרכה ראשונית.
ההתקנה וההדרכה כרוכים בתשלום 150 ש"ח.

מוצר שהתקבל עם נזק פיזי (מכה/שבר) ואשר לא דווח עליו תוך 48 שעות מועד הספקה לתחנת השרות בלבד, התיקון יחויב בתשלום

מעבדות שרות למגוון מוצרי ZEN סוכנויות בע"מ

מרכז הארץ - "שרותי רטפון", המסגר 1. א.תעשייה צפוני לוד טל. 08-9777272
חדרה - חיפה - "טכנו קור", רח' החיטה 5 קרית חיים טל. 04-8422825
ירושלים - "אלרם", הסדנא 7 א.ת. תלפיות טל. 02-6403000
ב"ש והדרום - "שרות מרום", הבורסקאי 1 באר-שבע טל. 08-9777261
טבריה והגליל המזרחי - "שרות מזור" רח' המשור 35 טבריה טל. 04-6773000
אילת - "שרות ששון", הבנאי 23 אילת טל. 08-6335311

הקפאת אחריות

**ניתן להקפיא אחריות עד 12 חודש בלבד כפוף לביקור טכנאי להתקנה והפעלה
אין אחריות לנזקים פיזיים בתקופת ההקפאה!**

כיריים אלו ניתנות להפעלה גם במערכת חשמל חד פאזי בכפוף לתנאים הבאים:
נתיך 32 אמפר וחיווט בקיר של חתך 4 מ"מ.
באם השימוש הינו בנתיך של 16 אמפר וחיווט בקיר חתך 2.5 מ"מ אין להשתמש בו בעת ביותר מ-2 מבערים.
שימוש שלא בהתאם להוראות הינו על אחריות המשתמש בלבד

היצרן: זנוסי-אלקטרוולוקס

ZANUSSI

ארץ ייצור: גרמניה

שנת ייצור: 2021

היבואן: זן סוכנויות בע"מ

רח' המצודה 31, אזור